

INSTALLATION INSTRUCTIONS CARE AND MAINTENANCE



VORMAX PLUS TOILET SEAT AND FRESHINFUSER PACKAGE

Before You Start:

Before installing your toilet, please see your product spec page to verify the dimensions and water supply connections. Visit our website where you can search by Model number for the product spec page at:

<http://www.americanstandard-us.com/>

For Assistance Call Customer Care at: (800) 442-1902

NOTE: These instructions are specifically for installing the VorMax Plus seat and FreshInfuser package only. Refer to the appropriate VorMax toilet installation manual packed inside the tank for the toilet installation.

VORMAX PLUS TOILET SEAT AND FRESHINFUSER PACKAGE

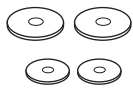

Washers (4)



Long Bolts (2)



Nuts (2)



Rubber Grommets (2)

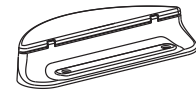

Base Plate Housing

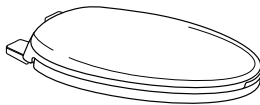

Toilet Seat



VorMax Plus
FreshInfuser™
2 Packs



Base Plate

IMPORTANT: Do not connect the water supply line until you have completed the VorMax Plus seat and FreshInfuser Installation procedure.

S
A
V
E
F
O
R
F
U
T
U
R
E

TANK

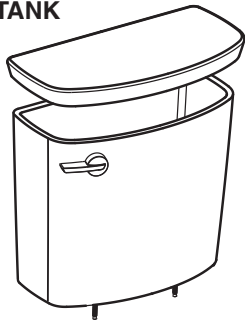

VorMax Toilet Installation Instructions:

See separate installation document located in tank package.

EZ-INSTALL KIT INCLUDED WITH TANK



Attachment Handle



Nuts (3)

EZ-INSTALL INLET VALVE COUPLING KIT



BOWL



EZ-INSTALL KIT INCLUDED WITH BOWL



T-Bolts with Retainer (2)



Bolt Caps (2)



Bowl-To-Floor Knobs (2)

SOLD SEPARATELY

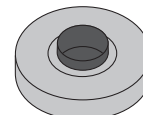

Wax Ring



Water Supply Line

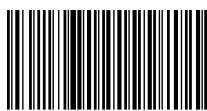

7302351-100A

Product names listed herein are trademarks of AS America, Inc.
© AS America, Inc. 2017



CAUTION: IF A VORMAX PLUS FRESHINFUSER IS NOT SECURELY INSERTED INTO THE SPUD OPENING, **DO NOT FLUSH THE TOILET** AS THIS MAY RESULT IN WATER LEAKING FROM THE TOILET. TOILET MUST HAVE A VORMAX PLUS FRESHINFUSER INSERTED IN THE SPUD OPENING AT ALL TIMES WHEN FLUSHING THE TOILET.

For further assistance please call Customer Care at: (800) 442-1902

1

Assembly of Housing Base Plate

Read carefully then remove CAUTION sticker (1) next to spud (2) from rear of bowl.

Insert rubber grommets (3) (narrow end first) up underneath the bowl and into each seat mounting hole. Ensure grommets stay in place in bowl.

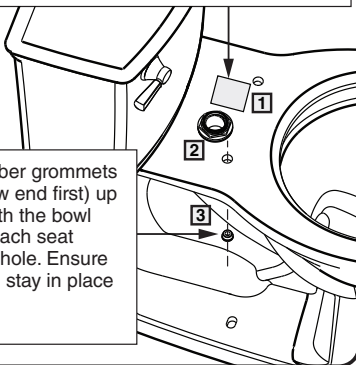

2

Check that rubber gasket is firmly attached to the underside of the base plate (1) and place plate over Spud (2) and rear of bowl while aligning the two mounting holes through the bowl.

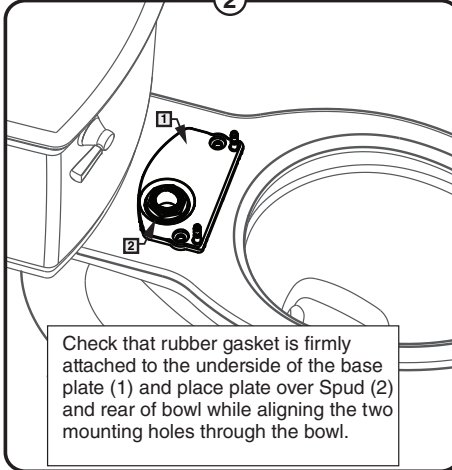

3

From above, install mounting screws and washers (1) through each hole, then place rubber washer (2) and plastic nut (3) from underneath onto each bolt. Snug down but do not fully tighten.

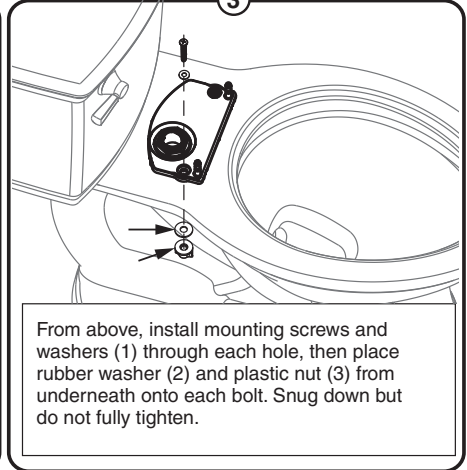

4

Seat Alignment

Place seat onto the protruding Base Plate Posts and press in to "click" into place, close seat and cover and align seat with bowl. Once aligned, further tighten seat nuts under bowl to securely hold seat in position.

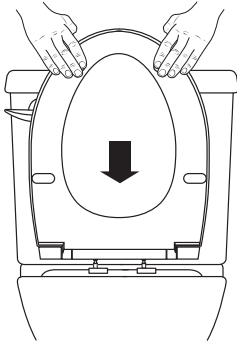

Remove seat by pressing both inside buttons to release seat and cover:

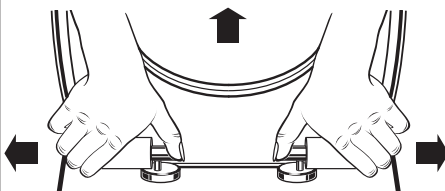

Open the seat and cover. Push both inside buttons to release seat and cover. Pull the seat and cover upwards to take it off the hinges.

5

Install VorMax Plus Housing (1) onto VorMax Plus Base Plate (2), snap in to secure.

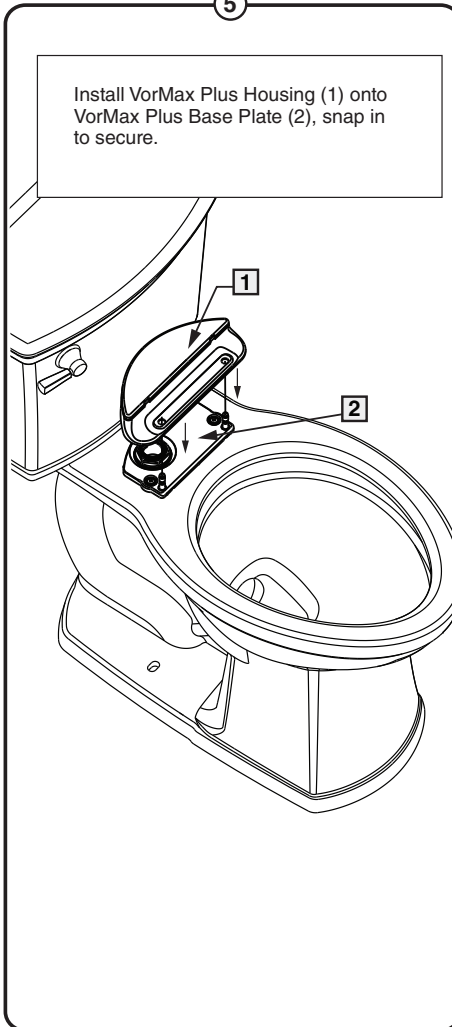

6

Open Base Plate Housing Door (1). Observe the marked notch on the VorMax Plus FreshInfuser (2). Observe the same marked notch located on the Base Plate Housing.

Before installing, line up the marked notches on the Base Plate Housing and the VorMax Plus FreshInfuser.

Insert the VorMax Plus FreshInfuser into the spud opening aligning the marked notch on the VorMax Plus FreshInfuser and the Base Plate Housing.

Marked Notch on VorMax Plus FreshInfuser

Notch on Base Plate Housing Door

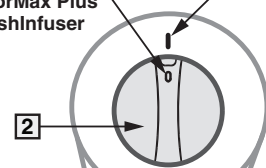

Marked Notch on VorMax Plus FreshInfuser

Notch on Base Plate Housing Door

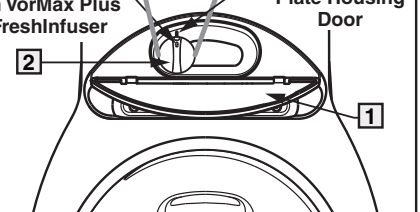

UNLOCKED



CAUTION: IF A VORMAX PLUS FRESHINFUSER IS NOT SECURELY INSERTED INTO THE SPUD OPENING, **DO NOT FLUSH THE TOILET** AS THIS MAY RESULT IN WATER LEAKING FROM THE TOILET. **TOILET MUST HAVE A VORMAX PLUS FRESHINFUSER INSERTED IN THE SPUD OPENING AT ALL TIMES WHEN FLUSHING THE TOILET.**
For further assistance please call Customer Care at: (800) 442-1902

7

Turn VorMax Plus FreshInfuser (1) in a clockwise direction (following arrow direction) until it stops at the "Lock" symbol  approximately 1/4 turn.

WARNING: Ensure that the VorMax Plus FreshInfuser is correctly aligned when inserted. If it is not correctly aligned water could leak from the opening.

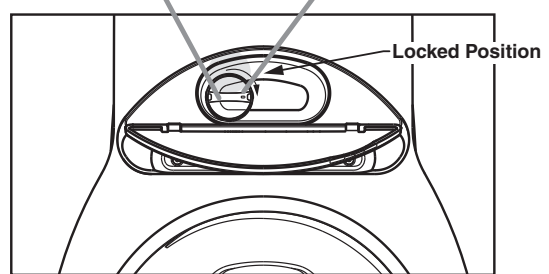
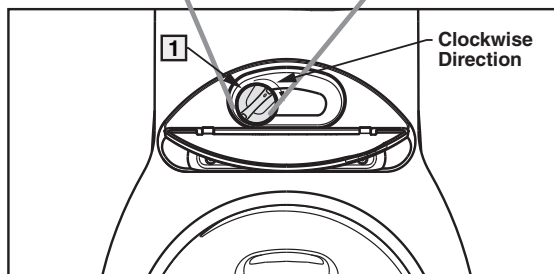
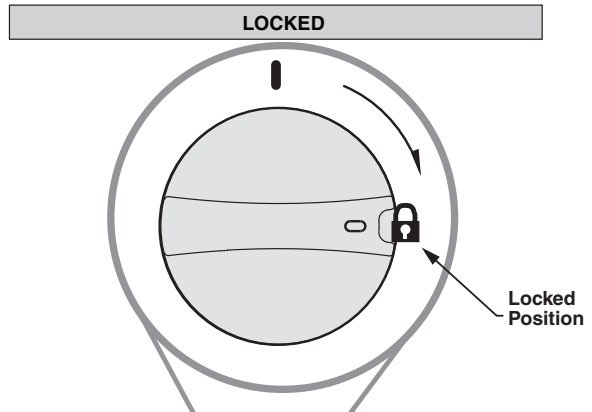
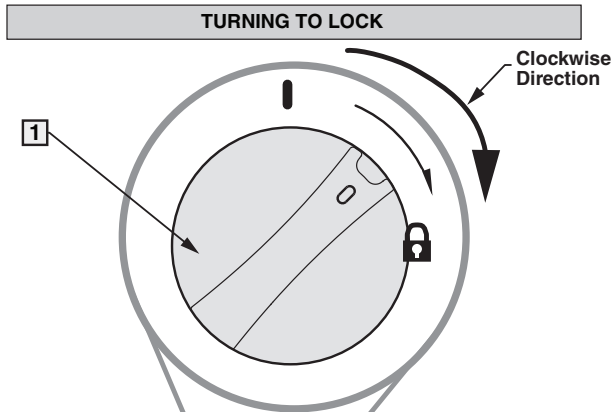

CAUTION: IF A VORMAX PLUS FRESHINFUSER IS NOT SECURELY INSERTED INTO THE SPUD OPENING, **DO NOT FLUSH THE TOILET** AS THIS MAY RESULT IN WATER LEAKING FROM THE SPUD OPENING.

TOILET MUST HAVE A VORMAX PLUS FRESHINFUSER INSERTED IN THE SPUD OPENING AT ALL TIMES WHEN FLUSHING THE TOILET.

8

Place seat back onto the back plate posts and press to "click" into place.

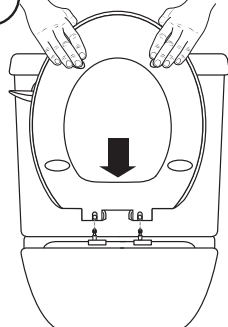

9

A Connect water supply line. (Sold separately) Hand tighten nut.

B Turn on water supply.

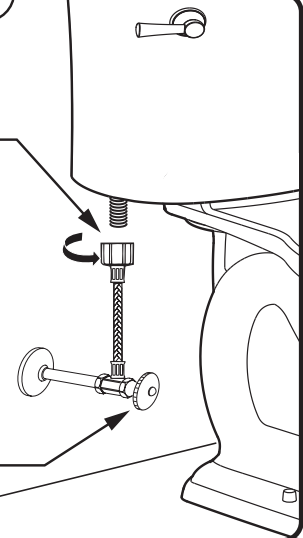

WARNING: Overtightening of water supply line nuts could result in breakage and potential flooding. If the connection leaks after hand tightening, replace the supply line. If the connection continues to leak with the new supply line, replace the fill valve. Do not use any type of sealant on the water supply connection. Use of plumber's putty, pipe dope, or any other type of sealant will void the warranty.

American Standard



HOW IT WORKS

VorMax® Plus technology infuses Lysol® cleaner into the water with each flush, freshening the bowl day after day. Its powerful VorMax® jetted scrub allows Lysol® cleaner to scrub the entire bowl, including under the CleanCurve™ Rim. The VorMax Plus FreshInfuser™ is hidden in a compartment and easy to access. Unlike competitive products, there's nothing unsightly hanging inside of the bowl. Each VorMax Plus FreshInfuser™ lasts 30 days and exudes an ocean fresh scent. Daily use of the VorMax® Plus toilet offers continuous freshness, flush after flush.



VorMax Plus FreshInfuser™

- Two VorMax Plus FreshInfuser™ included with the purchase of your toilet
- Each VorMax Plus FreshInfuser™ pack freshens up to 30 days (about 360 flushes).
- Ocean Fresh Scent
- VorMax Plus FreshInfuser™ packs for purchase available online at: <https://www.americanstandard.com/VorMaxPlus> or at participating supply houses and retailers.

LYSOL® is used under license to American Standard. © 2017

Care and Cleaning

When cleaning your toilet seat wash it with a mild, soapy water: rinse the seat thoroughly with clear water and dry with a soft cloth.

Avoid detergents, disinfectants, or cleaning products in aerosol cans. Never use abrasive scouring powders on your seat. Some bathroom chemicals and cosmetics may damage the seat's finish. After installation, check the tightness of the bolts from time to time to ensure a tight fit.

Troubleshooting Guide for VorMax Plus FreshInfuser™

Problem	Possible Cause	Corrective Action
Water leaks around VorMax Plus FreshInfuser	a. VorMax Plus FreshInfuser not inserted into Spud correctly b. Rubber gasket around VorMax Plus FreshInfuser is damaged or missing c. No FreshInfuser inserted in spud	a. Remove VorMax Plus FreshInfuser and reinsert. Reference steps 6 and 7 b. Replace VorMax Plus FreshInfuser c. Insert VorMax Plus FreshInfuser
Bowl not as clean as it should be	a. VorMax Plus FreshInfuser cleaner pack is empty	a. Replace VorMax Plus FreshInfuser

In the United States:
American Standard Brands
1 Centennial Ave
Piscataway, New Jersey 08854
Attention: Director of Customer Care

For residents of the United States, warranty information may also be obtained by calling the following toll free number: (800) 442-1902 www.americanstandard.com

In Canada:
AS Canada, ULC
5900 Avebury Rd.
Mississauga, Ontario
Canada L5R 3M3

Toll Free: (800) 387-0369
www.americanstandard.ca

In Mexico:
American Standard B&K Mexico
S. de R.L. de C.V.
Via Morelos #330
Col. Santa Clara
Ecatepec 55540 Edo. Mexico

Toll Free: 01-800-839-1200
www.americanstandard.com.mx

INSTRUCTIONS D'INSTALLATION ENTRETIEN ET MAINTENANCE

*American
Standard*

ENSEMBLE SIÈGE DE TOILETTE ET DISPOSITIF VORMAX PLUS FRESHINFUSER

Avant de commencer :

Avant d'installer la toilette, veuillez consulter la page des spécifications du produit pour vérifier les dimensions et les raccords d'alimentation d'eau. Consultez notre site Web et utilisez le numéro de modèle pour trouver la page des spécifications du produit : <http://fr.americanstandard.ca>

Pour obtenir de l'aide, communiquez avec le service à la clientèle au : 800-442-1902.

REMARQUE : Ces instructions détaillent uniquement l'installation de l'ensemble du siège de toilette et du dispositif VorMax Plus FreshInfuser. Pour l'installation de la toilette, référez-vous au manuel d'installation approprié situé dans le réservoir.

ENSEMBLE SIÈGE DE TOILETTE ET DISPOSITIF VORMAX PLUS FRESHINFUSER

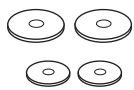

Rondelles (4)



Boulons longs (2)



Écrous (2)



Rondelles en caoutchouc (2)

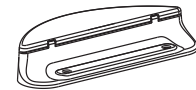

Monture de la plaque de base



Siège de toilette



VorMax Plus
FreshInfuser^{MC}
(2 cartouches)



Plaque de base

IMPORTANT : Ne raccordez pas l'alimentation d'eau tant que l'installation du siège et du dispositif Vormax Plus FreshInfuser n'est pas terminée.

CONSERVEZ POUR UNE UTILISATION ULTÉRIEURE

RÉSERVOIR

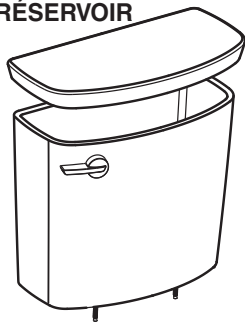

Instructions d'installation de la toilette VorMax :

Consultez le manuel d'installation compris avec le réservoir.

ENSEMBLE EZ-INSTALL INCLUS AVEC LE RÉSERVOIR



Poignée de fixation



Écrous (3)

ENSEMBLE EZ-INSTALL POUR LA VALVE D'ENTRÉE



CUVETTE



ENSEMBLE EZ-INSTALL INCLUS AVEC LA CUVETTE



Boulons en T avec rondelles de retenue (2)



Cache-boulons (2)



Boutons cuvette-sol (2)

VENDU SÉPARÉMENT

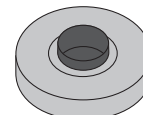

Anneau de cire

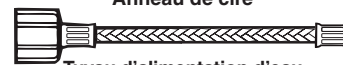

Tuyau d'alimentation d'eau



Les noms de produits indiqués sont des marques commerciales d'AS America, Inc.
© AS America, Inc. 2017.



MISE EN GARDE : SI UN VORMAX PLUS FRESHINFUSER N'EST PAS INSÉRÉ CORRECTEMENT DANS L'OUVERTURE DU RACCORD, **N'ACTIONNEZ PAS LA CHASSE**. CELA POURRAIT ENTRAÎNER UNE FUITE D'EAU DE LA TOILETTE. UN VORMAX PLUS FRESHINFUSER DOIT TOUJOURS SE TROUVER DANS L'OUVERTURE DU RACCORD DE LA TOILETTE LORSQUE LA CHASSE EST ACTIVÉE.

Pour obtenir de l'aide supplémentaire, veuillez appeler le service à la clientèle au : 800-442-1902.

1

Assemblage de la monture de la plaque de base

Lisez attentivement puis retirez l'autocollant MISE EN GARDE (1) à côté du raccord (2) à l'arrière de la cuvette.

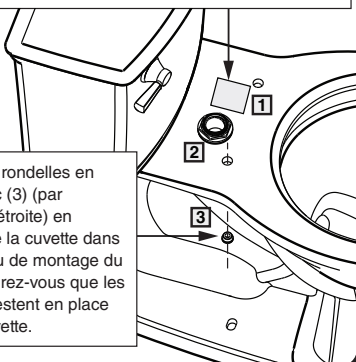

Insérez les rondelles en caoutchouc (3) (par l'extrémité étroite) en dessous de la cuvette dans chaque trou de montage du siège. Assurez-vous que les rondelles restent en place dans la cuvette.

2

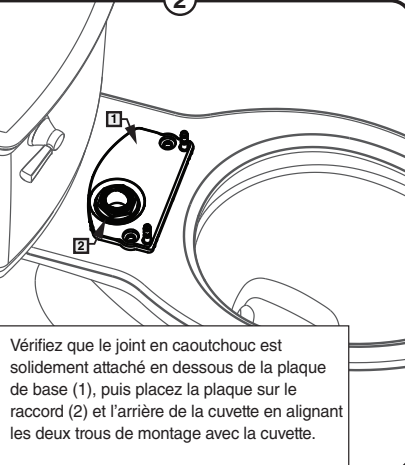

Vérifiez que le joint en caoutchouc est solidement attaché en dessous de la plaque de base (1), puis placez la plaque sur le raccord (2) et l'arrière de la cuvette en alignant les deux trous de montage avec la cuvette.

3

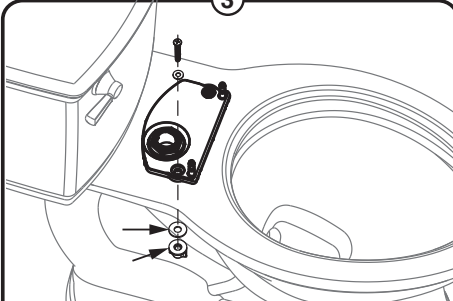

Installez ensuite les vis de montage et les rondelles (1) dans chaque trou en passant par-dessus, puis placez la rondelle en caoutchouc (2) et l'écrou en plastique (3) dans chaque boulon en passant par dessous. Ne serrez pas complètement.

4

Alignement du siège

Installez le siège sur les montants de la plaque de base qui dépassent puis appuyez jusqu'à entendre un « clic » pour fixer l'ensemble. Fermez le siège et le couvercle puis alignez le siège avec la cuvette. Une fois aligné, resserrez les écrous du siège sous la cuvette pour maintenir le siège en place.

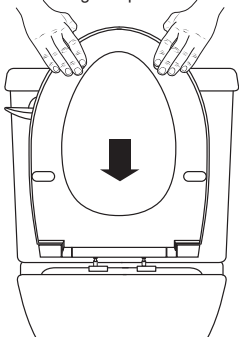

Retirez le siège en appuyant sur les deux boutons intérieurs pour enlever le siège et le couvercle :

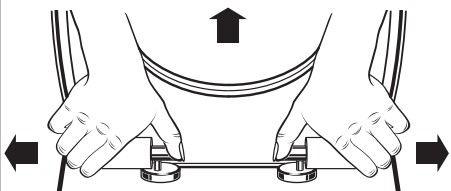

Ouvrez le siège et le couvercle. Appuyez sur les deux boutons intérieurs pour enlever le siège et le couvercle. Soulevez le siège et le couvercle pour le retirer des charnières.

5

Installez la monture du VorMax Plus (1) sur la plaque de base du VorMax Plus (2), puis fixez-le (vous entendrez un « clic »).

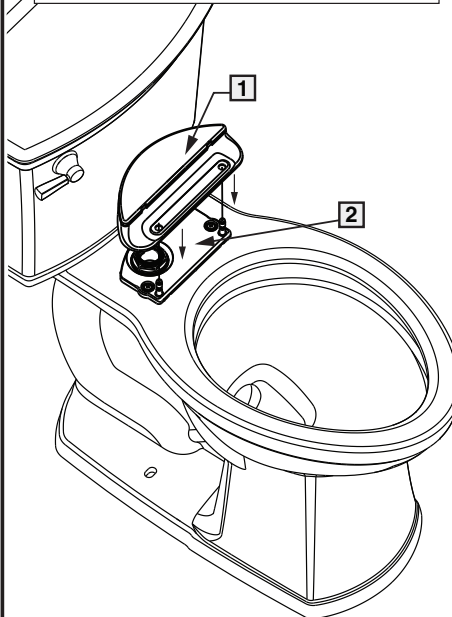

6

Ouvrez la porte de la monture de la plaque de base (1). Repérez l'entaille indiquée sur le VorMax Plus FreshInfuser (2). Repérez la même entaille sur la monture de la plaque de base.

Avant d'installer le tout, alignez les entailles de la monture de la plaque de base et du VorMax Plus FreshInfuser.

Insérez le VorMax Plus FreshInfuser dans l'ouverture du raccord en alignant les entailles indiquées sur le VorMax Plus FreshInfuser et la monture de la plaque de base.

Entaille sur le VorMax Plus FreshInfuser

Entaille sur la porte de la monture de la plaque de base

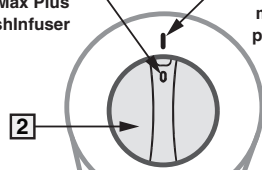

Entaille sur le VorMax Plus FreshInfuser

Entaille sur la porte de la monture de la plaque de base

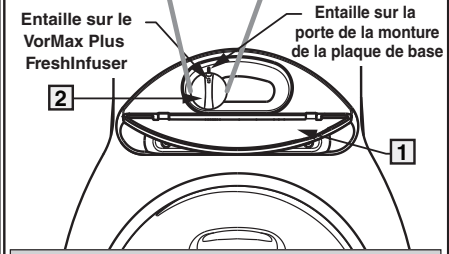

OUVERT



MISE EN GARDE : SI UN VORMAX PLUS FRESHINFUSER N'EST PAS INSÉRÉ CORRECTEMENT DANS L'OUVERTURE DU RACCORD, N'ACTIONNEZ PAS LA CHASSE. CELA POURRAIT ENTRAÎNER UNE FUITE D'EAU DE LA TOILETTE. UN VORMAX PLUS FRESHINFUSER DOIT TOUJOURS SE TROUVER DANS L'OUVERTURE DU RACCORD DE LA TOILETTE LORSQUE LA CHASSE EST ACTIVÉE.
Pour obtenir de l'aide supplémentaire, veuillez appeler le service à la clientèle au : 800-442-1902.

7

Tournez le VorMax Plus FreshInfuser (1) dans le sens horaire (en suivant la flèche de direction) jusqu'à ce qu'il s'arrête sur le symbole « lock » (verrouillé), après environ 1/4 de tour.



AVERTISSEMENT : Vérifiez que le VorMax Plus FreshInfuser est correctement aligné une fois inséré. Dans le cas contraire, de l'eau pourrait couler de l'ouverture.

VERROUILLER EN TOURNANT

FERMÉ

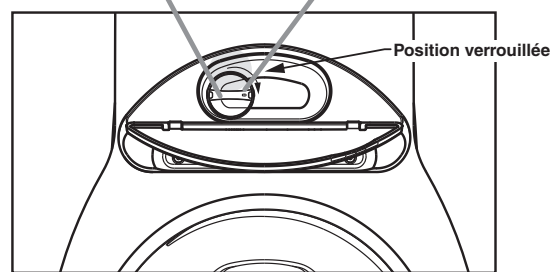
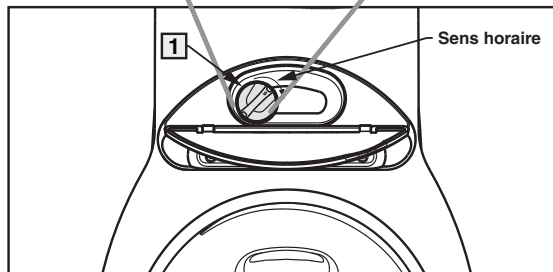
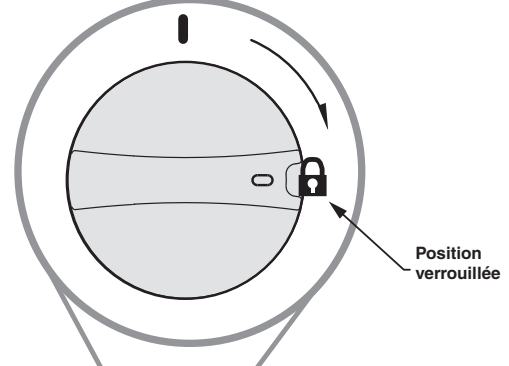
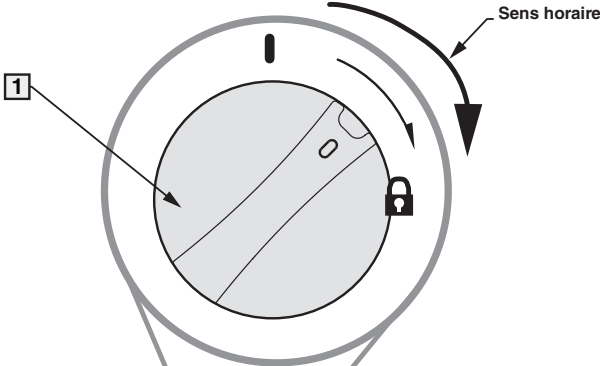

AVERTISSEMENT : SI UN VORMAX PLUS FRESHINFUSER N'EST PAS INSÉRÉ CORRECTEMENT DANS L'OUVERTURE DU RACCORD, N'ACTIONNEZ PAS LA CHASSE, AU RISQUE D'ENTRAÎNER UNE FUITE D'EAU AU NIVEAU DE L'OUVERTURE DU RACCORD.

UN VORMAX PLUS FRESHINFUSER DOIT TOUJOURS SE TROUVER DANS L'OUVERTURE DU RACCORD DE LA TOILETTE LORSQUE LA CHASSE EST ACTIVÉE.

9

A Raccordez l'alimentation d'eau. (Vendu séparément) Serrer à la main.

B Ouvrir l'eau.

8

Installez le siège sur les montants à l'arrière de la plaque puis appuyez jusqu'à entendre un « clic » pour fixer l'ensemble.

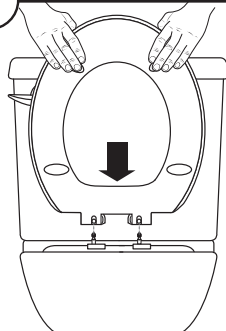

AVERTISSEMENT : Un serrage excessif des écrous du tuyau d'alimentation d'eau peut causer une rupture et une inondation éventuelle. Si vous constatez des fuites après le serrage manuel, changez le tuyau d'alimentation. Si les fuites se poursuivent avec le nouveau tuyau d'alimentation, remplacez la valve de remplissage. N'utilisez aucun type de mastic sur le tuyau d'alimentation d'eau.
L'utilisation d'un mastic de plombier, d'une pâte lubrifiante ou de tout type de mastic annulera votre garantie.



FONCTIONNEMENT

La technologie VorMax^{MD} Plus introduit le nettoyant Lysol^{MD} dans l'eau à chaque action de la chasse pour rafraîchir la cuvette jour après jour. Le puissant jet VorMax^{MD} permet au nettoyant Lysol^{MD} de nettoyer toute la cuvette, y compris sous le rebord CleanCurve^{MC}. Le VorMax Plus FreshInfuser^{MC} est dissimulé dans une petite boîte pour en faciliter l'accès. Contrairement aux produits de la concurrence, aucun objet inesthétique ne pend à l'intérieur de la cuvette. Chaque VorMax Plus FreshInfuser^{MC} diffuse un parfum de fraîcheur océane pendant 30 jours. L'utilisation quotidienne de la toilette VorMax^{MD} Plus assure une fraîcheur continue, chasse après chasse.



VorMax Plus FreshInfuser^{MC}

- Deux cartouches VorMax Plus FreshInfuser^{MC} comprises avec l'achat de votre toilette.
- Chaque cartouche VorMax Plus FreshInfuser^{MC} rafraîchit pendant 30 jours (environ 360 chasses).
- Parfum fraîcheur océane
- Les cartouches VorMax Plus FreshInfuser^{MC} sont vendues en ligne sur <https://www.americanstandard.com/VorMaxPlus> ou chez les fournisseurs ou détaillants participants.

LYSOL^{MD} est utilisé sous licence accordée à American Standard. © 2017

Entretien et nettoyage

Lorsque vous nettoyez le siège de toilette, utilisez seulement une eau savonneuse douce. Rincez le siège abondamment à l'eau claire et séchez-le avec un linge doux.

Évitez d'utiliser des détergents, désinfectants ou des produits nettoyants en aérosol. N'utilisez jamais de poudre nettoyante abrasive pour nettoyer le siège. Certains produits chimiques et cosmétiques pour salle de bain peuvent endommager la finition du siège. Après l'installation, vérifiez régulièrement que les boulons sont bien serrés.

Guide de dépannage du VorMax Plus FreshInfuser^{MC}

Problème	Cause possible	Solution
L'eau fuit autour du VorMax Plus FreshInfuser.	a. Le VorMax Plus FreshInfuser n'est pas bien inséré dans le raccord. b. Le joint en caoutchouc autour du VorMax Plus FreshInfuser est endommagé ou manquant. c. Aucune cartouche de FreshInfuser n'est insérée dans le raccord.	a. Retirez la cartouche de VorMax Plus FreshInfuser puis réinsérez-la. Reportez-vous aux étapes 6 et 7. b. Remplacez le VorMax Plus FreshInfuser. c. Insérez le VorMax Plus FreshInfuser.
La cuvette n'est pas aussi propre qu'elle le devrait.	a. La cartouche de nettoyant VorMax Plus FreshInfuser est vide.	a. Remplacez le VorMax Plus FreshInfuser.

Aux États-Unis :
 American Standard Brands
 1 Centennial Ave
 Piscataway, New Jersey, 08854
 À l'attention du directeur ou de la directrice du service à la clientèle

Pour les résidents des États-Unis, il est également possible d'obtenir les renseignements relatifs à la garantie en appelant au numéro sans frais suivant : 800-442-1902.
www.americanstandard.com

Au Canada :
 AS Canada, ULC
 5900 Avebury Rd.
 Mississauga (Ontario)
 Canada L5R 3M3

Sans frais : 800-387-0369
www.americanstandard.ca

Au Mexique :
 American Standard B&K Mexico
 S. de R.L. de C.V.
 Via Morelos #330
 Col. Santa Clara
 Ecatepec 55540 Edo. Mexico

Sans frais : 01-800-839-1200
www.americanstandard.com.mx

INSTRUCCIONES DE INSTALACIÓN CUIDADO Y MANTENIMIENTO

*American
Standard*

ASIENTO PARA INODORO VORMAX PLUS Y PAQUETE DE FRESHINFUSER

Antes de empezar:

Antes de instalar su inodoro, consulte la página de especificaciones del producto para verificar las dimensiones y las conexiones del suministro de agua. Visite nuestro sitio web para buscar por número de modelo la página de especificaciones del producto:

<http://www.americanstandard-us.com/>

Para asistencia, llame a Atención al Cliente al: (800) 442-1902

NOTA: Estas instrucciones son específicamente para instalar el asiento VorMax Plus y el paquete FreshInfuser solamente. Consulte el manual de instalación adecuado del inodoro VorMax que se incluye dentro del tanque para la instalación del inodoro.

ASIENTO PARA INODORO VORMAX PLUS Y PAQUETE DE FRESHINFUSER

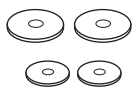

Arandelas (4)



Pernos largos (2)



Tuercas (2)



Arandelas aislantes de hule (2)

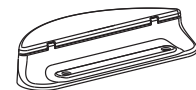

Armazón de la placa de base



Asiento de inodoro



2 paquetes de VorMax Plus FreshInfuser™

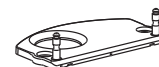

Placa de base

IMPORTANTE: No conecte el suministro de agua hasta que haya completado el procedimiento de instalación del asiento VorMax Plus y de FreshInfuser.

GUARDAR PARA USO FUTURO

TANQUE

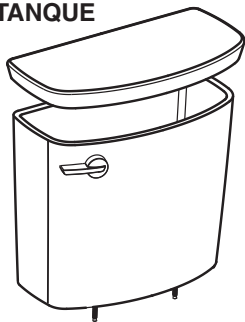

Instrucciones de instalación del asiento VorMax:

Consulte el documento de instalación separado que se encuentra en el paquete del tanque.

KIT EZ-INSTALL INCLUIDO CON EL TANQUE



Manija de fijación



Tuercas (3)

KIT DE ACOPLAMIENTO DE VÁLVULA DE ENTRADA EZ-INSTALL



TAZA



KIT EZ-INSTALL INCLUIDO CON BOL



Tornillos T con sujetador (2)



Tapas de pernos (2)



Perillas de la taza al piso (2)

SE VENDE POR SEPARADO

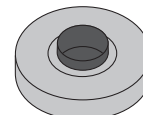

Anillo de cera

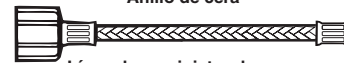

Línea de suministro de agua

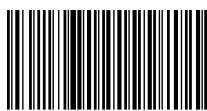

7302351-100A

Los nombres de los productos mencionados en este documento son marcas de comercio de AS America, Inc.
© AS America, Inc. 2017



PRECAUCIÓN: SI UN VORMAX PLUS FRESHINFUSER NO ESTÁ BIEN INSERTADO EN LA ABERTURA DEL SPUD, **NO DESCARGUE EL INODORO**, YA QUE PUEDE CAUSAR UNA FUGA DE AGUA DESDE EL INODORO. **EL INODORO DEBE TENER UN VORMAX PLUS FRESHINFUSER INSERTADO EN LA ABERTURA DEL SPUD EN TODO MOMENTO CUANDO SE DESCARGA EL INODORO.**

Si necesita más asistencia, llame a Atención al Cliente al: (800) 442-1902

1

Ensamblado del armazón de la placa de base

Lea cuidadosamente y luego retire la calcomanía de PRECAUCIÓN (1) ubicada junto al spud (2) de la parte posterior de la taza.

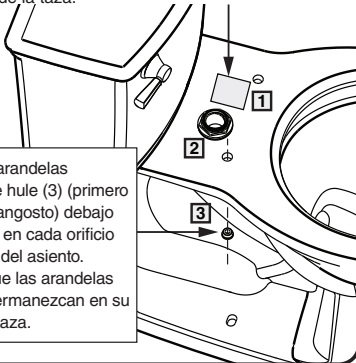

Inserte las arandelas aislantes de hule (3) (primero el extremo angosto) debajo de la taza y en cada orificio de montaje del asiento. Verifique que las arandelas aislantes permanezcan en su lugar en la taza.

2

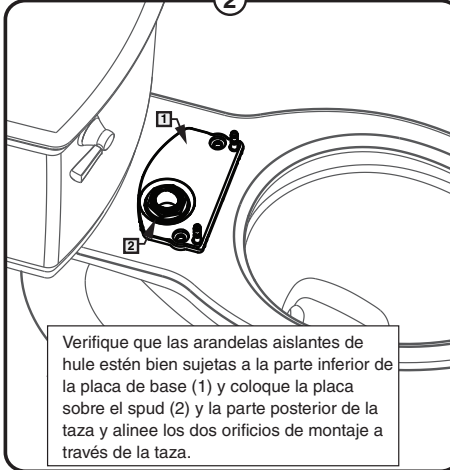

Verifique que las arandelas aislantes de hule estén bien sujetas a la parte inferior de la placa de base (1) y coloque la placa sobre el spud (2) y la parte posterior de la taza y alinee los dos orificios de montaje a través de la taza.

3



Desde arriba, instale las arandelas y los tornillos de montaje (1) a través de cada orificio, luego coloque la arandela de hule (2) y la tuerca plástica (3) desde la parte inferior de cada perno. Ajuste hacia abajo, pero no ajuste del todo.

4

Alineamiento del asiento

Coloque el asiento en los postes sobresalientes de la placa de base y presione para que encaje en su lugar, baje el asiento y la tapa y alinee el asiento con la taza. Una vez que lo haya alineado, ajuste más las tuercas del asiento debajo de la taza para mantener el asiento seguro en su posición.

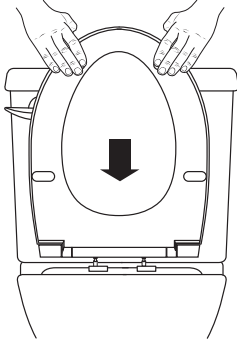

Retire el asiento presionando los dos botones interiores para liberar el asiento y la tapa:

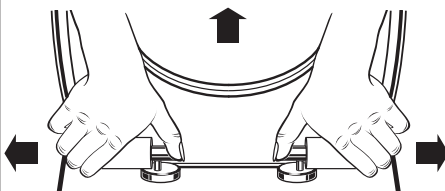

Abra el asiento y la tapa. Presione ambos botones internos para liberar el asiento y la tapa. Jale el asiento y la tapa hacia arriba para retirarlos de las bisagras.

5

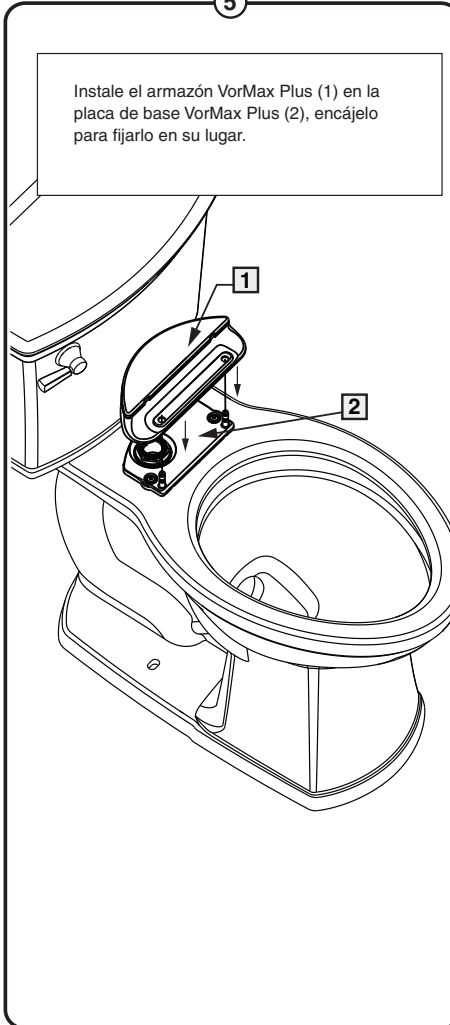

Instale el armazón VorMax Plus (1) en la placa de base VorMax Plus (2), encájelo para fijarlo en su lugar.

6

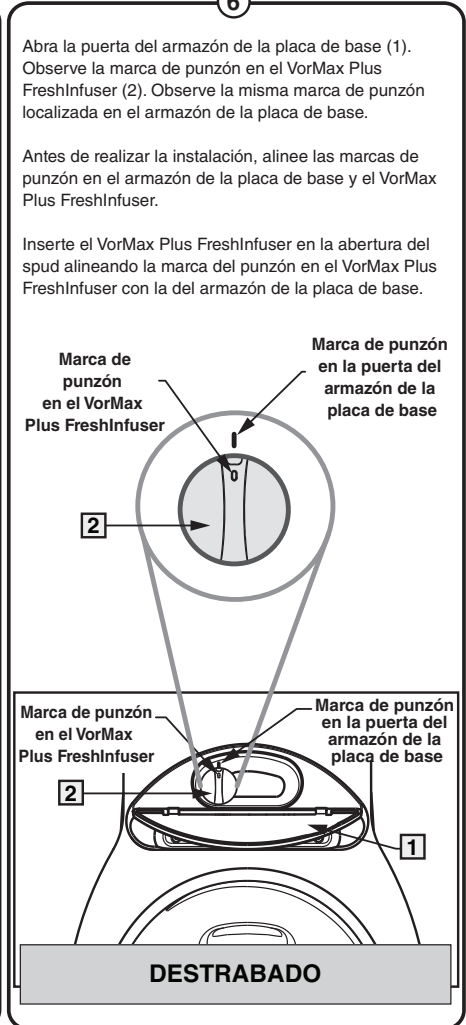

Abra la puerta del armazón de la placa de base (1). Observe la marca de punzón en el VorMax Plus FreshInfuser (2). Observe la misma marca de punzón localizada en el armazón de la placa de base.

Antes de realizar la instalación, alinee las marcas de punzón en el armazón de la placa de base y el VorMax Plus FreshInfuser.

Inserte el VorMax Plus FreshInfuser en la abertura del spud alineando la marca del punzón en el VorMax Plus FreshInfuser con la del armazón de la placa de base.

Marca de punzón en el VorMax Plus FreshInfuser

Marca de punzón en la puerta del armazón de la placa de base

Marca de punzón en el VorMax Plus FreshInfuser

Marca de punzón en la puerta del armazón de la placa de base

DESTRABADO



PRECAUCIÓN: SI UN VORMAX PLUS FRESHINFUSER NO ESTÁ BIEN INSERTADO EN LA ABERTURA DEL SPUD, **NO DESCARGUE EL INODORO**, YA QUE PUEDE CAUSAR UNA FUGA DE AGUA DESDE EL INODORO. **EL INODORO DEBE TENER UN VORMAX PLUS FRESHINFUSER INSERTADO EN LA ABERTURA DEL SPUD EN TODO MOMENTO CUANDO SE DESCARGA EL INODORO.**
Si necesita más asistencia, llame a Atención al Cliente al: (800) 442-1902

7

Gire el VorMax Plus FreshInfuser (1) en sentido horario (en la dirección de la flecha) hasta que se detenga en el símbolo para trabar ("Lock") aproximadamente 1/4 de giro.

ADVERTENCIA: Asegúrese de que el VorMax Plus FreshInfuser esté bien alineado cuando lo inserta. Si no lo está, podría haber fugas de agua en la abertura.

GIRAR PARA TRABAR

TRABADO

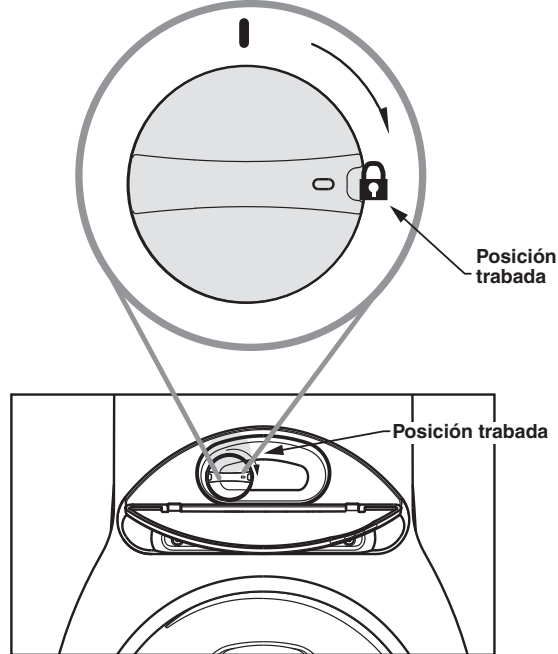
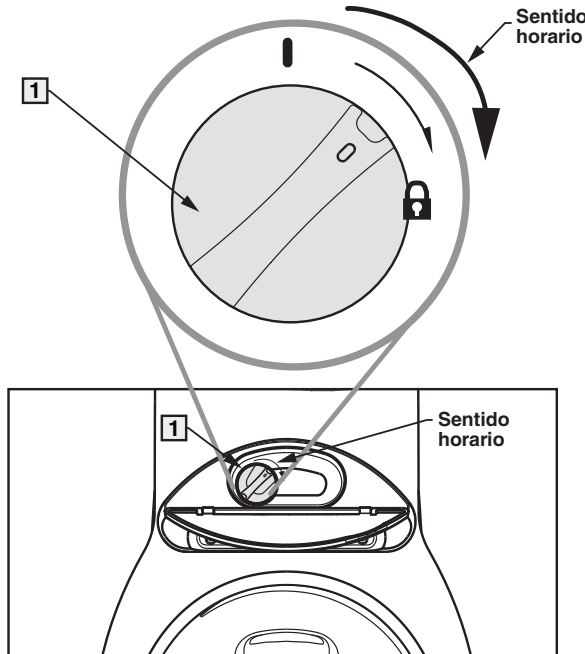

PRECAUCIÓN: SI UN VORMAX PLUS FRESHINFUSER NO ESTÁ BIEN INSERTADO EN LA ABERTURA DEL SPUD, **NO DESCARGUE EL INODORO**, YA QUE PUEDE CAUSAR UNA FUGA DE AGUA DESDE LA ABERTURA DEL SPUD.
EL INODORO DEBE TENER UN VORMAX PLUS FRESHINFUSER INSERTADO EN LA ABERTURA DEL SPUD EN TODO MOMENTO CUANDO SE DESCARGA EL INODORO.

8

Vuelva a colocar el asiento en los postes posteriores de la placa y presione para encajarlo en su lugar.

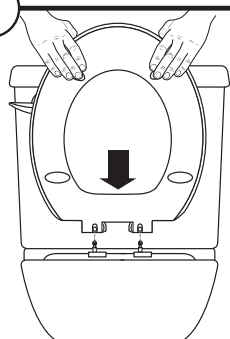

9

A Conecte la línea del suministro de agua. (Se vende por separado) Ajuste la tuerca a mano.

B Abra el suministro de agua.

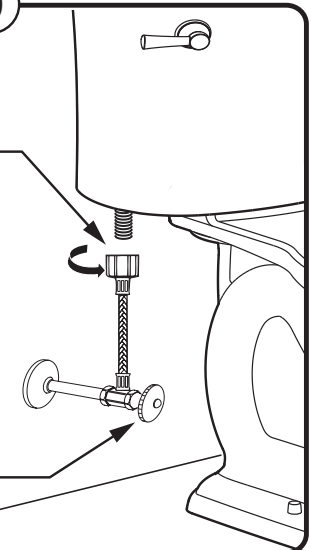

ADVERTENCIA: Si ajusta en exceso las tuercas de la línea del suministro de agua, podría haber roturas e inundación potencial. Si la conexión tiene fugas después de ajustar a mano, reemplace la línea de suministro. Si la conexión sigue goteando con la nueva línea de suministro, reemplace la válvula de llenado. No use ningún tipo de sellador en la conexión del suministro de agua.
El uso de masilla de plomero, grasa para tubería o cualquier otro tipo de sellador anulará la garantía.



CÓMO FUNCIONA

La tecnología VorMax® Plus infunde limpiador Lysol® en el agua con cada descarga. Refresca así la taza día tras día. Su poderoso fregado por chorro VorMax® permite que el limpiador Lysol® friegue toda la taza, incluyendo debajo del borde CleanCurve™. El VorMax Plus FreshInfuser™ está oculto en un compartimento de fácil acceso. A diferencia de los productos de la competencia, no hay nada antiestético colgando dentro de la taza. Cada VorMax Plus FreshInfuser™ dura 30 días y emana una fragancia fresca de mar. El uso diario del inodoro VorMax® Plus ofrece frescura continua en cada descarga.



VorMax Plus FreshInfuser™

- Se incluyen dos paquetes de VorMax Plus FreshInfuser™ con la compra de su inodoro.
- Cada paquete de VorMax Plus FreshInfuser™ refresca hasta 30 días (alrededor de 360 descargas).
- Fragancia fresca de mar
- Puede comprar los paquetes de VorMax Plus FreshInfuser™ en línea en: <https://www.americanstandard.com/VorMaxPlus> o en los proveedores o minoristas correspondientes.

LYSOL® se usa bajo licencia para American Standard. © 2017

Cuidado y limpieza

Lave el asiento del inodoro con agua y jabón suave; enjuague el asiento a fondo con agua limpia y séquelo con un paño suave.

Evite los detergentes, desinfectantes o productos de limpieza en latas de aerosol. Nunca use polvos para restregar abrasivos en el asiento. Algunos cosméticos y sustancias químicas para el baño pueden dañar el acabado del asiento. Después de la instalación, verifique los pernos de vez en cuando para asegurarse de que están bien ajustados.

Guía de resolución de problemas del VorMax Plus FreshInfuser™

Problema	Causa probable	Acción correctiva
Chorrea agua alrededor del VorMax Plus FreshInfuser.	a. VorMax Plus FreshInfuser no está bien insertado en el spud. b. Falta la junta de hule alrededor del VorMax Plus FreshInfuser o está dañada. c. No hay ningún FreshInfuser insertado en el spud.	a. Retire el VorMax Plus FreshInfuser y vuelva a insertarlo. Consulte los pasos 6 y 7. b. Reemplace el VorMax Plus FreshInfuser. c. Inserte el bol VorMax Plus FreshInfuser
La taza no está tan limpia como debería.	a. El paquete del limpiador del VorMax Plus FreshInfuser está vacío.	a. Reemplace el VorMax Plus FreshInfuser.

En Estados Unidos:

American Standard Brands
1 Centennial Ave
Piscataway, Nueva Jersey 08854
Attention: Director of Customer Care

Los residentes de Estados Unidos también pueden obtener información sobre la garantía llamando al siguiente número: (800) 442-1902
www.americanstandard.com

En Canadá:

AS Canada, ULC
5900 Avebury Rd.
Mississauga, Ontario
Canadá L5R 3M3

Número gratuito: (800) 387-0369
www.americanstandard.ca

En México:

American Standard B&K Mexico
S. de R.L. de C.V.
Vía Morelos #330
Col. Santa Clara
Ecatepec 55540 Edo. de México

Número gratuito: 01-800-839-1200
www.americanstandard.com.mx