

Installation Manual

American Standard

Advanced Clean 100 SpaLet[®] Bidet Seat

Model: 8017A60GRC

Thank you for purchasing this product.

CAUTION

- Carefully read this installation manual to install this product correctly.
- Be sure to test operation after installation has been completed.

Installation Procedure

① Mounting the SpaLet Bowl



② Attaching the Water Shutoff Valve



③ Mounting the Seat Unit



④ Connecting the Water Supply Hose <Seat Unit End>



⑤ Connecting the Water Supply Hose <Water Shutoff Valve End>



⑥ Connecting to the Power Supply



⑦ Positioning and Mounting the Remote Control



⑧ Test Operation



⑨ Mounting the Side Cover

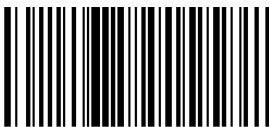

7302385-100

7302385-100

7302385-100EN

This manual consists of two parts; the first part contains safety precautions and descriptions of the procedures when installing the SpaLet, and the second part contains visual installation methods. Please use this manual in reference to each part.

SAFETY PRECAUTIONS

For safe installation and use of the product, please read the precautions thoroughly before installing the product.

DANGER An imminently hazardous situation which, if not avoided, will result in death or serious injury

WARNING A potentially hazardous situation which, if not avoided, could result in death or serious injury.

CAUTION A potentially hazardous situation which, if not avoided, may result in minor or moderate injury or damage to the product or other property.

 **DANGER**

 Improper connection of the power plug or socket can result in a risk of electric shock.

 All electrical installation work must be carried out by a qualified electrician.
There is a danger of short circuit and/or electric shock.

 **WARNING**

 Follow the instructions described in this manual, and install the product properly. Failure to do so may cause electric shock, fire, injury, water leakage, and/or flooding.

 Do not allow anyone except a certified electrician to disassemble, repair, or modify the product.
There is a danger of electric shock or fire, and the product could malfunction, causing injury.

 Do not connect or disconnect the power plug or socket or power cord with wet hands.
There is a danger of electric shock.

 Hold the plug or socket when connecting or disconnecting the power plug or socket. If the plug or socket is connected or disconnected by holding the cord, there is a danger of fire or electric shock due to the plug or socket or cord becoming damaged.

 Do not pour water or the cleanser inside or onto the SpaLet seat unit, remote control, or power plug or socket. It may cause electric shock or fire.

 Do not use any power supply other than AC120V. Also, do not use any other method to connect the plug or socket to an improperly configured receptacle, exceeding the rated voltage for use.

 Be sure to use a VVF cable (with solid copper wires 20 AWG each) for the power cord. If a power cord other than the one specified above is used (such as strand wires, strand wires attached with terminals, etc.), it may result in overheating due to bad connection and cause corrosion, burnout, fire of the product and cord.

 Connect the power completely. There is a danger of fire or electric shock due to the cord becoming damaged.

 Do not damage, bend, modify, excessively twist, bind, sandwich, or place heavy objects on the power cord. There is a danger of fire or electric shock due to the cord becoming damaged.

 Do not install this product in a wet or damp location, such as inside a shower room or steam room.
There is a danger of electric shock or fire.



Do not attach the product to any water source other than potable water.

It may cause electric shock, fire and skin inflammation due corrosion of electronic parts inside the seat unit.



Do not disassemble or modify the product.

It may cause electric shock or fire.



Do not use loose outlet.

It may cause electric shock or fire.



CAUTION



Install a high-sensitivity, high-speed ground fault circuit interrupter (with a rated current value of 15 mA or below) on the primary side of the power supply.

There is a danger of electric shock.



The SpaLet® bowl is made of ceramics, and ceramics are fragile. Note the following when handling the SpaLet bowl:

- Prior to installation, make sure that the SpaLet bowl is in a good condition and not damaged.
- After installation, check the SpaLet bowl for any damages.

Failure to do so may cause injury, water leakage and/or flooding.



Wash out foreign materials or rust inside the pipes before connecting the product.

Failure to do so could damage the internal parts of the product, which may cause water leakage and/or flooding.



Note the following when using the strainer:

- Close the water shutoff valve when removing the strainer.
- When installing the strainer, tighten it fully so there is no gap.
- Check that the O-ring is free from foreign materials when attaching it.

If foreign materials are attached to the O-ring, it may cause flooding due to water leakage.



Adjust the water shutoff valve and check for water leakage after the installation.

It may cause water leakage and/or flooding.



If the water is expected to be frozen, drain the water out from the product. Failure to do so may cause fire, water leakage, and/or flooding due to damage from freezing.



Drain the air from the pipes after any building construction or renovation, or when water supply is restored after an interruption.

If the water supply contains air, it may cause damage or malfunction to the product or pipes. There is a danger of injury or damage to the building or furniture due to flooding.

POWER SUPPLY

Install the cord and outlet according to the specifications below.

The power distribution work should be done by an electrical contractor.

- **Use an AC120V power supply with a consumption rating.**
If the product is used with other electric appliances, set the corresponding number of outlets.
- **The wiring should be appropriate for the rated power consumption.**
- **Set the outlet within the reach of the cord and high enough from the floor so that water does not reach it. The length of the power cord is 1 m (39-3/8").**
Do not connect the power plug to the outlet until the installation is completed. There is danger of malfunction.

WATER SUPPLY

- **The SpaLet toilet uses solenoid valves which are fast acting or quick closing valves. The use of water hammer arrestors is strongly recommended for this product. All piping behind the walls should be properly secured and fastened.**
- **Only use potable water as the water supply.**
Using a different water supply (industrial water, well water, etc.) may cause the durability of the electrical and mechanical components to deteriorate, resulting in an accident or malfunction.
- **The water pressure must be more than 0.175MPa/25 PSI (hydrostatic pressure) and 0.10MPa/14.5 PSI (flow pressure) and 17L/min. when flowing.**
- **If the water pressure is higher than 0.75MPa/109 PSI, decompress the pressure by using a decompression valve.**

MINIMUM INSTALLATION CLEARANCE

For the required minimum installation clearance, refer to the figure below.

- *1 A space of 70 mm (2-3/4") or more on each side of the product is recommended. If it is less than 70 mm (2-3/4"), it may hinder the operation.
- *2 Place the water shutoff valve to 2" (50 mm) from the wall.



Meets the Americans with Disabilities Act Guidelines and ANSI A117.1 Requirements for Accessible and Usable Building Facilities-Check Local Codes.

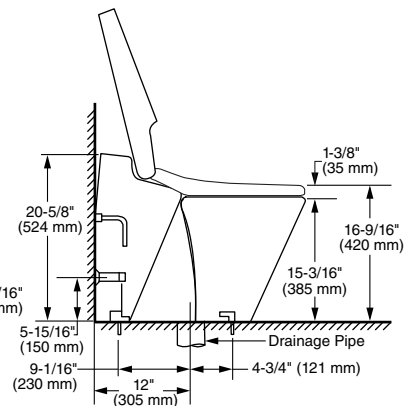
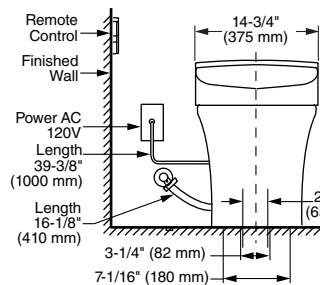
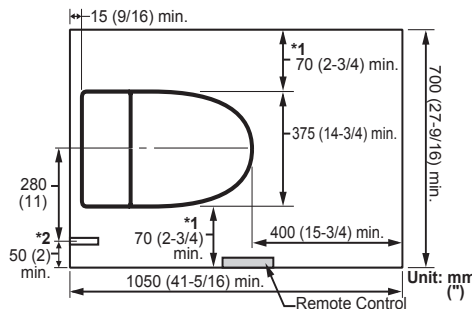

INSTALLATION POSITION OF THE REMOTE CONTROL

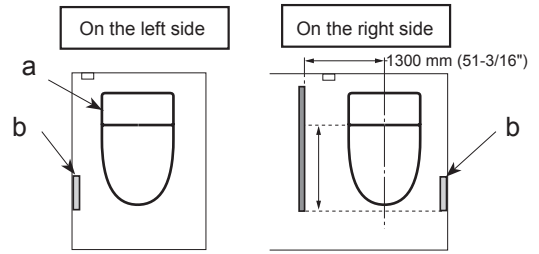

Install the remote control on the left wall when facing the SpaLet unit, so that it is on the same side as the remote control signal receiver as far as possible. If, for any chance, the remote control has to be installed on the right side, check if the receiver will receive the signal, beforehand. Moreover, if the wall is some distance away from the SpaLet unit, for example due to a layout such as a wash stand being installed between the wall and the unit, the signal may not be received by the receiver. If this is the case, erect a screen which can reflect signals within 1300 mm (51-3/16") from the center of the SpaLet bowl. This screen should be at least 1100 mm (43-5/16") in height and should cover the distance between the signal receiver and the remote control's installed position. (Note that the conditions may vary a little depending on the wall finish and color.)

a Remote control signal receiver

b Remote control

DO NOT PLACE SEAT UNIT ON FLOOR!

Never place the seat unit on the floor, as this may result in breakage of the seat unit's mounting bolts or water supply inlet.

NOTES PRIOR TO INSTALLATION

Do not hold the hose at the rear of the SpaLet bowl.

- * If the hose is removed, then this may cause leaks, and the SpaLet will not flush properly.

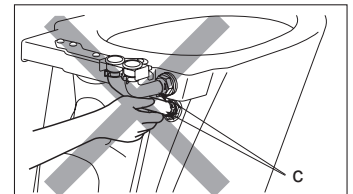

c Hoses

FIRMLY FIX THE WATER SUPPLY PIPE

An impact applied to the hose due to high water pressure may cause vibrations.

Fix the water supply pipe firmly so that it does not loosen. There is a danger vibration or flooding.

TECHNICAL DATA

Rated voltage

AC120V 50/60Hz

Rated power consumption

850 W (environment 68°F, water 59°F)

Max rated power consumption

1300 W (environment 68°F, water 59°F)

Length of the power cord

39-3/8" (1000 mm)

Length of the water supply hose

16-1/8" (410 mm)

Waterproof grade

IPX4

Water pressure range

Minimum: 0.175MPa/25 PSI [hydrostatic pressure] and

0.10MPa/14.5 PSI (flow pressure) and 17L/min. when flowing.

Maximum: 0.75MPa/109 PSI

Water connection cross section

R1/2

Operating temperature range

30°F - 104°F

Units

V = volt, Hz = hertz, W = watt, m = meter,

MPa = mega pascal, in = inch,

°C = degrees Celsius, °F = degrees Fahrenheit,

PSI = pounds square inch

L = Liter, min. = minute

Flushing water volume

S-trap: full 1.32 gallons, light 0.90 gallons

HOW TO CHECK WATER PRESSURE

- When installing a flush toilet, check that the required water pressures (hydrostatic pressure and flow pressure) specified for each appliance are secured.
- If the water pressure exceeds 0.75MPa, use a pressure reducing valve before installation for use.

[Water Pressure Checks]

Hydrostatic pressure and flow pressure checks are required for installing water supply appliances. If no water shutoff valves or pressure measuring devices are prepared beforehand, connect the appliances as shown below to measure the hydrostatic pressure and flow pressure. By using a pressure measuring device, it will be easy to check the installation availability of the appliance.

The flow pressure greatly varies, depending on the peripheral conditions including piping. Be sure to make water pressure measurement with the water supply pipe where the appliance is installed.

[Hydrostatic Pressure Measuring Method]

Make water pressure (hydrostatic pressure) measurement in a state where valve 1 is fully opened and valve 2 is fully closed.

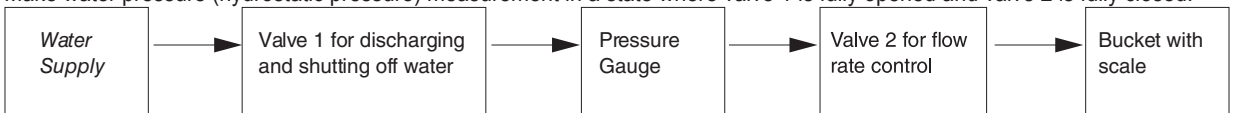

[Flow Pressure Measuring Method]

- (1) First, check that valve 2 is fully closed and valve 1 is fully opened. Next, gradually open valve 2. Then the hydrostatic pressure will gradually decrease (the flow pressure is the water pressure at the time of water supply).
- (2) Adjust valve 2 so that the water pressure will set to the minimum required water pressure of the product. Then close valve 1.
- (3) Empty the bucket. Then fully open valve 1 and measure the time until the water level reaches the scale of the bucket. Calculate the flow rate from the bucket capacity divided by the period of time and check that the flow rate necessary for the use of the product is secured.
 - If the installed appliance is used simultaneously with the water supply appliance in the kitchen, washroom, etc., the flow pressure and the flow rate will decrease. In that case, measure the flow pressure in a simultaneous operating state of the appliances.

[Dedicated Pressure Measuring Device]

Use a pressure measuring device to make hydrostatic pressure and flow pressure checks. It will be easy to check the installation availability of the appliance.

Parts names

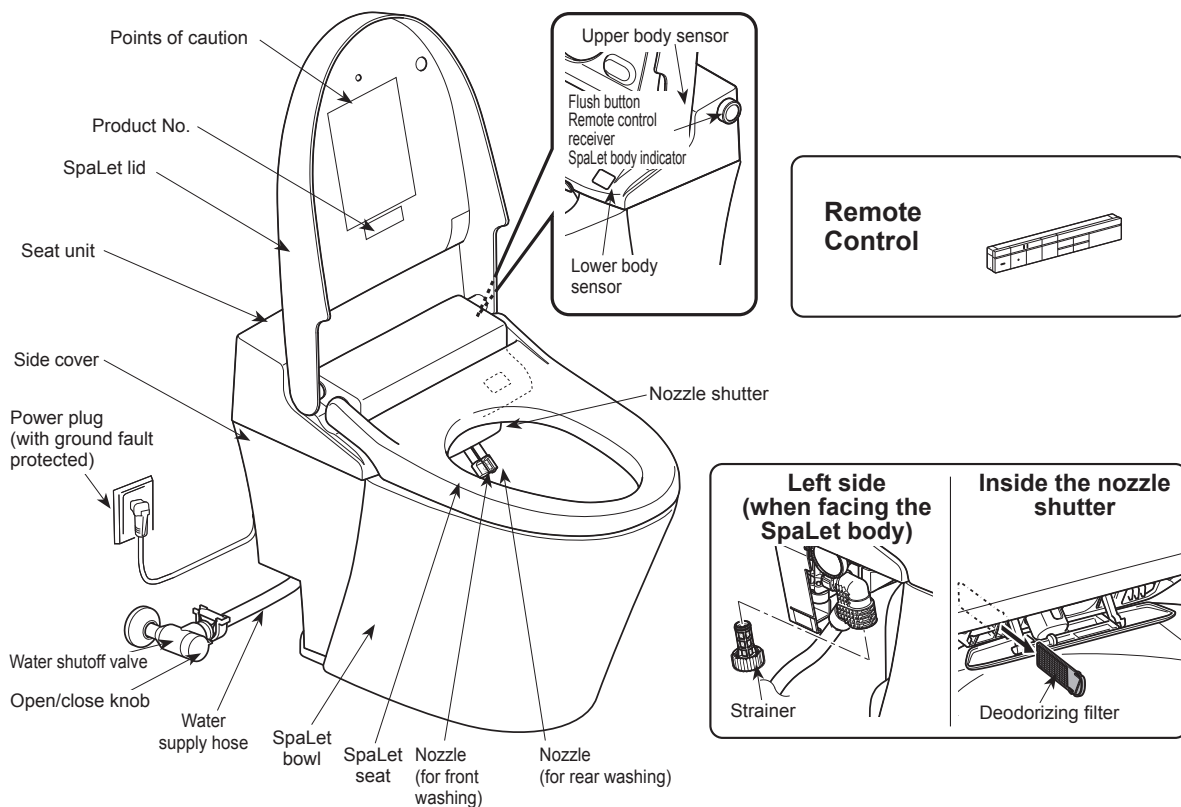

Checking Parts (check inside the package)

Numbers in □ indicate the steps in the procedure.

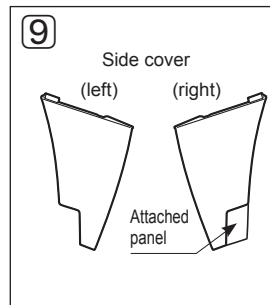
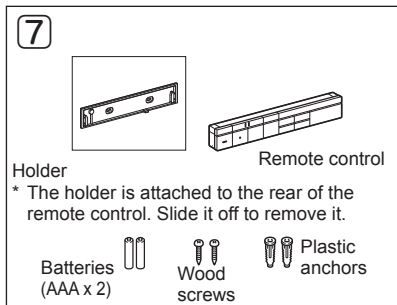
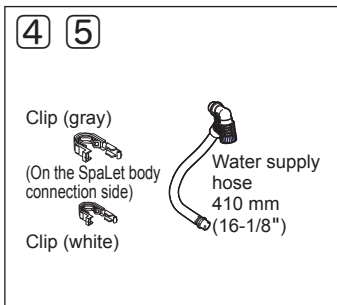
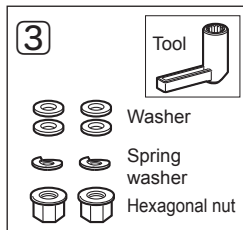
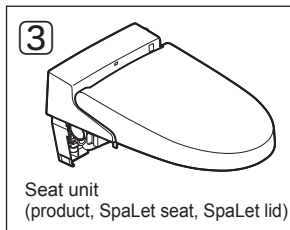
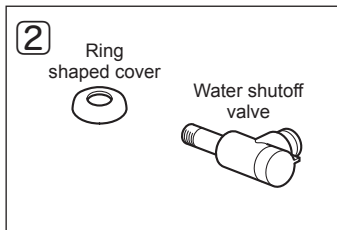

1 Mounting the SpaLet Bowl

2 Attaching the water shutoff valve [See Note 2-1]

1. Remove the open/close knob <Floor water supply>

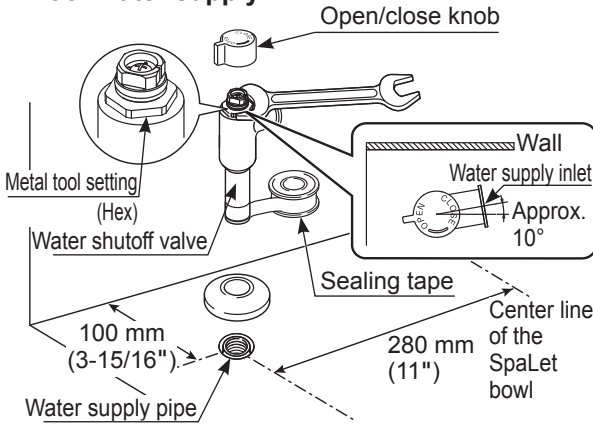

<Wall water supply>

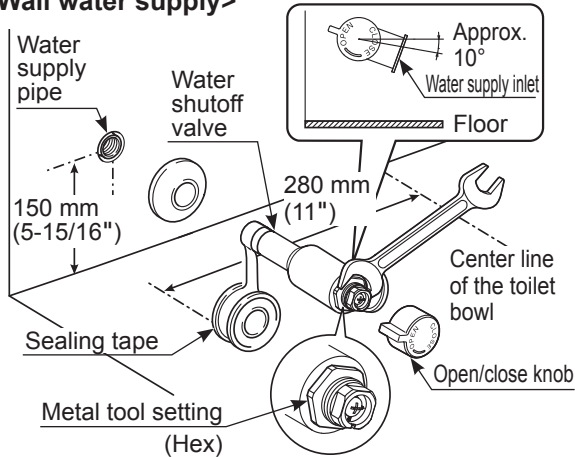

2. Affix the water shutoff valve to the water supply pipe.

Perform this step after finishing the wall and floor.

Attach the sealing material (sealing tapes) to the threaded section.

* Hook the tool on the hook setting (hex) on the water shutoff valve, and fasten it.

[See Note 2-2]

Wall water supply ... Mount the water supply inlet at approx. 10° downward relative to the horizontal level.

Floor water supply ... Mount the water supply inlet at approx. 10° tilted to the wall.

3. Install the open/close knob

* Check that the water shutoff valve is closed.

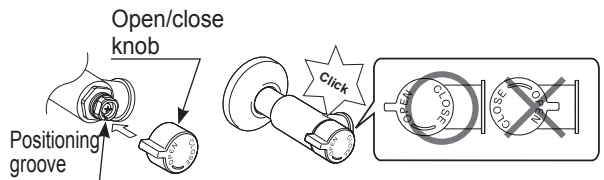

[Note 2-1]

- Do not push or step on the water shutoff valve.
 - * The pipe may come loose, or the water shutoff valve may be damaged, resulting in water leakage.
 - * The wall or floor may also be damaged.
- Affix the water shutoff valve water supply inlet in such a way that the water supply hose is not crimped.

[Note 2-2]

- Ensure to hook the tool on the metal tool setting (hex).
 - * The water shutoff valve may be damaged, resulting in water leakage.

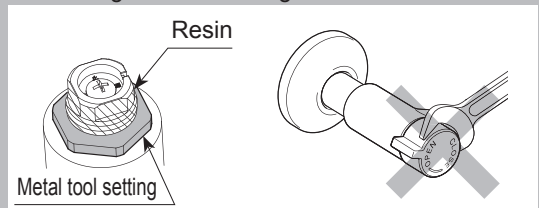

3 Mounting the Seat Unit

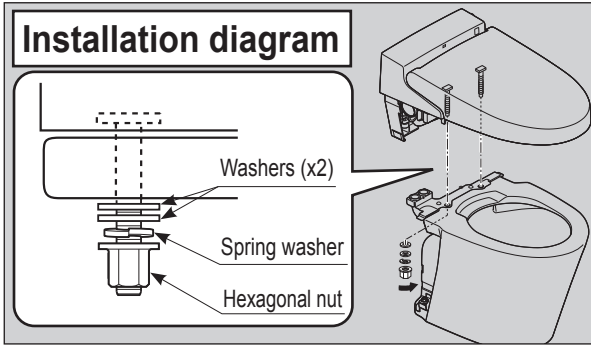

1. Remove the protective cap and tape. [See Note 3-1]

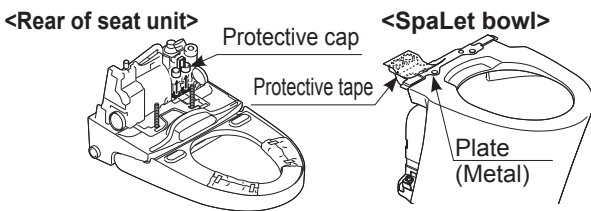

2. Set the seat unit on the SpaLet bowl. [See Note 3-2]

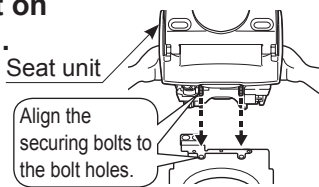

3. Affix the seat unit.

- ① Place the washers (two) and spring washer over each fixing bolt, and affix the nut.
- ② Fasten the nut by hand. [See Note 3-3]

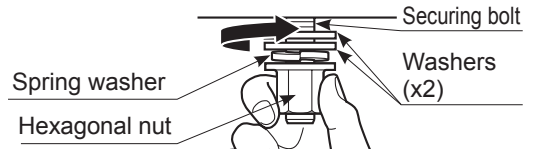

- ③ Align the tip of the SpaLet lid to the tip of the SpaLet bowl.

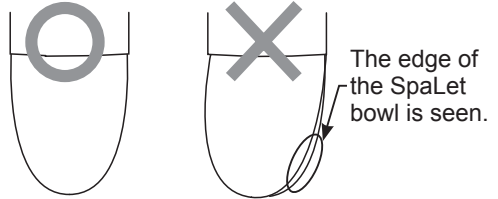

- ④ Tighten the nut with the included tool. (Torque at 2.0 - 2.5 N·m {20 - 25 kgf·cm/1.48 ft-lb to 1.9 ft-lb})

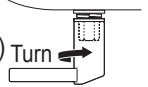

4. Remove the protective sheet from the SpaLet seat.



[Note 3-1]

- Do not remove the plate (metal item).
- * Water leakage may result.

[Note 3-2]

- Check that this product is firmly affixed to the SpaLet bowl.
- Check that there is no debris on the SpaLet bowl or seat unit washing water inlet.
- * Water leakage may result.

[Note 3-3]

- Tighten the left and right hexagon nuts alternatively in order to ensure even tightening.
- * Water leakage may result.

4 Connecting the Water Supply Hose <Seat Unit End>

Installation diagram

Do not apply excessive force when connecting the water supply hose.

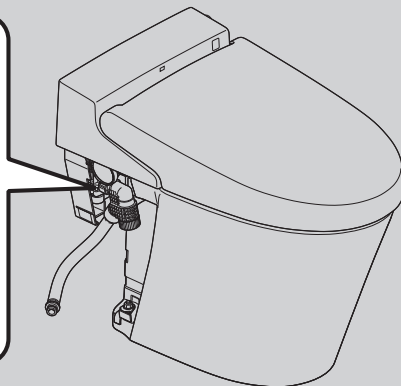
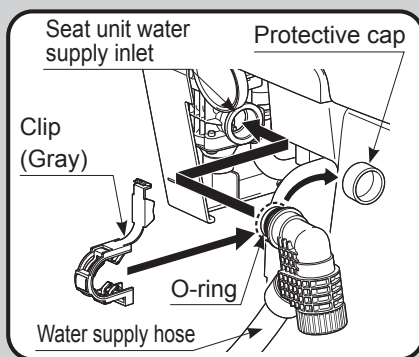

1. Install the water supply hose to the seat unit.

- ① Remove the protective cap.
- ② Connect the water supply hose.

[See Note 4-1]

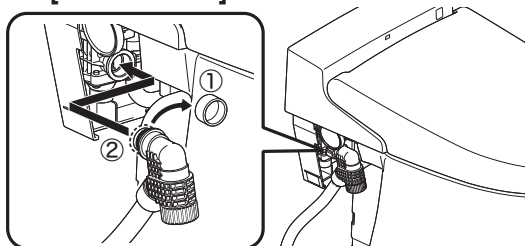

- ③ Bend the clip to firmly fix the water supply hose to the seat unit water supply inlet.

[See Note 4-2], [See Note 4-3],
[See Note 4-1]

- After affixing, rotate the clip, and check that it is attached properly.
- Also, pull the water supply hose gently to ensure that it is connected properly.
- The clip can only be attached in the specified direction as shown in the figure below. [See Note 4-4]

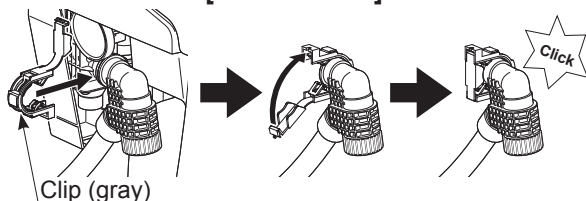

[Note 4-1]

- Remove the cap on the water supply hose water shutoff valve immediately prior to attaching the water shutoff valve.
- * During installation, debris may enter the water supply hose, resulting in a valve malfunction.

[Note 4-2]

- Take care that the O-ring is not damaged.
- * If the O-ring is broken or otherwise damaged, water leakage may occur.
- Attach the clip firmly.

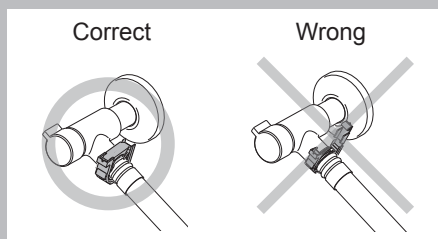

[Note 4-3]

- Seat the clip firmly until it makes an audible click.
- * Water leakage may result.

[Note 4-4]

- Install the clip horizontally to the side of the SpaLet body.
- * If pushed on with an angle, then the clip cannot be bent to affix it properly.

[Reference 4-1]

- Push the clip downward to remove the clip.

- ① Hold the clip with a finger
- ② Push downward

Clip cross-section view

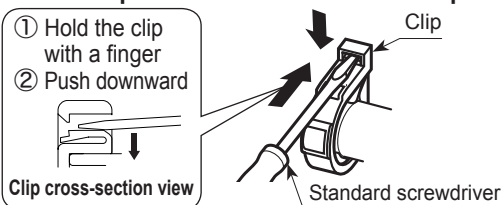

5 Connecting the Water Supply Hose <Water Shutoff Valve End>

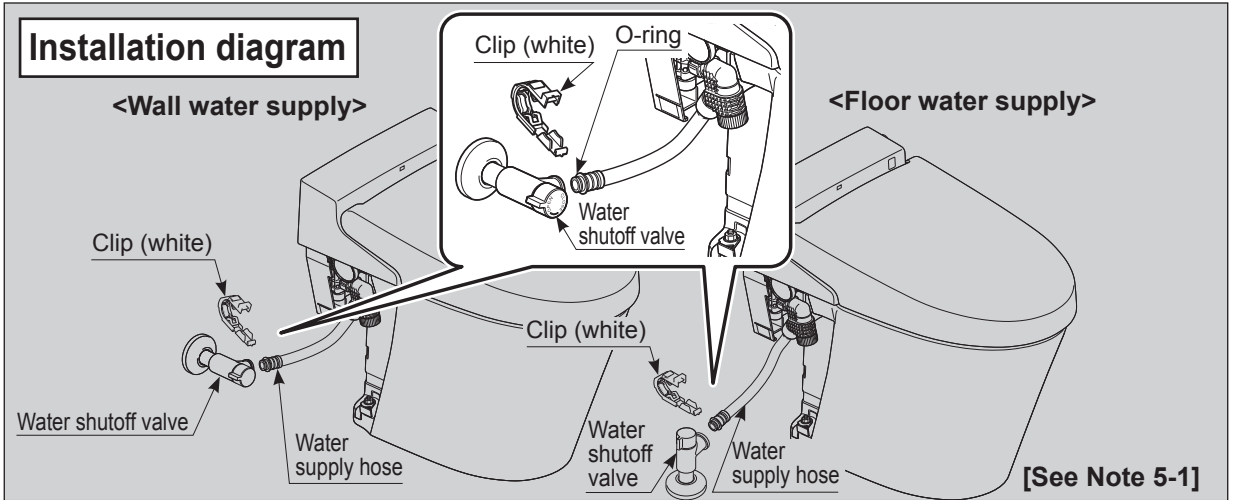

1. Install the water supply hose to the water supply inlet.

- ① Remove the protective cap.
- ② Connect the water supply hose.

[See Note 5-2]

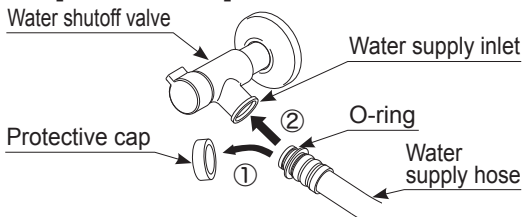

- ③ Affix the clip in the same way as with the seat unit water supply inlet.

[See Note 4-2], [See Note 4-3],
[See Note 4-1]

- After affixing, rotate the clip, and check that it is attached properly.
- Also, pull the water supply hose gently to ensure that it is connected properly.

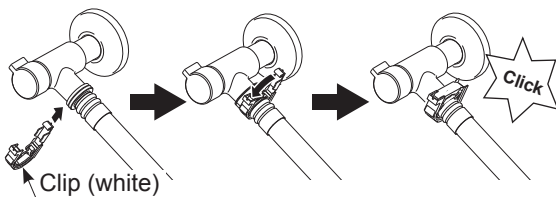

[Note 5-1]

- Be careful not to impact the power plug, or let it fall into the SpaLet bowl.

[Note 5-2]

- Ensure that the water supply hose is not bent tightly or stretched. Do not use a hose that has been bent.

- * The hose may be damaged resulting in water leakage.
- * This may result in incomplete cleaning.

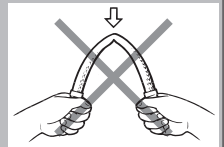

6 Connecting to the Power Supply

1. Connect the power plug to the outlet.

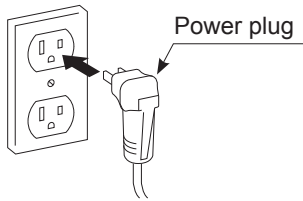

⚠ WARNING



Ensure the electrical outlet to which the power cord is connected is properly grounded, as failure to do so may cause electric shock, etc.

2. Check that the power is on.

Confirm that the power indicator on the seat unit are illuminated.

• Flush button (indicator)

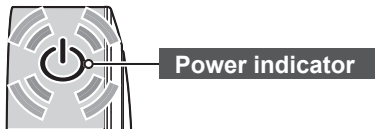

7 Positioning and Mounting the Remote Control

Remote control installation position

Install the remote control to a position where the user can reach and operate it.

Install the remote control in the area shown as "Suggested installation area" in the figure below, and ensure to install the remote control on a position where it can be operated easily while the user is seated on the SpaLet seat.

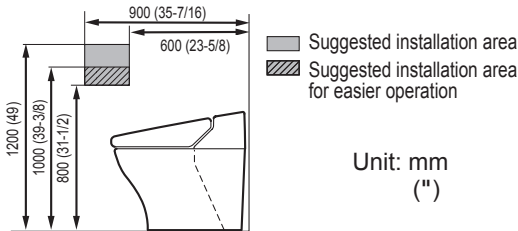

Sit on the SpaLet seat and ensure the installation position. [See Note 7-1]

Temporarily install the remote control to the target position, and sit on the seat unit and press the [STOP] button (ensure to perform a test operation after installation).

Then, stand in front of the SpaLet bowl and push the [STOP] button to ensure that a beep sound is generated from the seat unit.

- Do not push the [REAR] or [FRONT WASHING] button: water would come out from the seat unit.
- Ensure that there is enough space above the remote control installation position to allow easy removal and mount of the remote control.

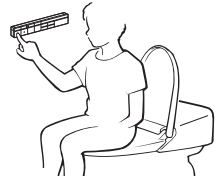

Installation Procedure

1. Installing the Batteries and Confirming the Remote Control Installation Position

- Open the back cover of the remote control, and install the included batteries (AAA x 2). [See Note 7-1]
 - * Use a tool such as a flat-blade screwdriver to push the hook (lock) to remove the cover.
- Confirm the remote control installation position.

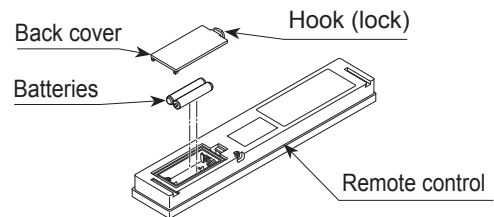

2. Mounting the Remote Control

- Remove the holder from the remote control.
- Install the holder to the installation position using an appropriate method for the wall. [See Note 7-2]

* Out of 4 slots, use the outer 2 slots (with A marks). If the holder can be installed only with a hole pitch at 100 mm (3-15/16"), use the inner 2 slots.

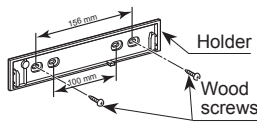

The wood screws are tight at the beginning, and then loosened once and tightened again.

[For a concrete wall]

- Make the pilot holes with 6 mm (1/4") diameter and approx. 33 mm (1-5/16") depth.
- Use a hammer to insert the supplied plastic anchors gently.
- Affix the holder firmly with the wood screws.

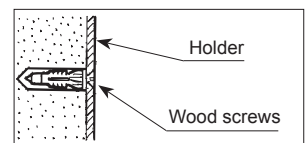
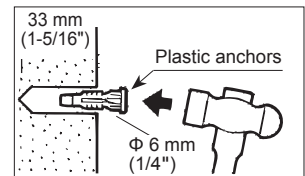

[For a plywood wall (> 5 mm (3/16") thick)]

Affix the holder firmly with the supplied wood screws.

[For a plywood wall (< 5 mm (3/16") thick) or a plaster board wall]

- Make the pilot holes with 6 mm (1/4") diameter. (5 mm [3/16"] diameter for a plaster board wall)
- Use a hammer to insert the supplied plastic anchors gently.
- Affix the holder firmly with the wood screws.

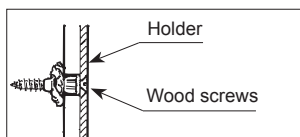
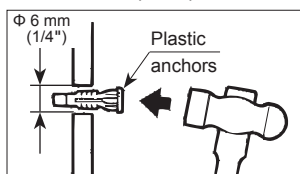

- Align the remote control to the holder, and push downward to mount the remote control.
- Press the [Hr] and [Min] buttons to set the current time.

* Pay attention to AM and PM.

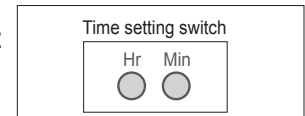
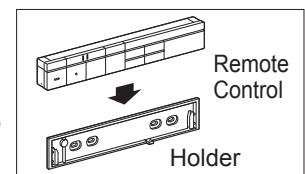

[Note 7-1]

- Ensure to install the batteries in the correct direction (note the negative and positive).
- Do not mix old and new batteries.
- Use the supplied batteries.

[Note 7-2]

- Ensure that there is enough space above the remote control installation position to allow easy removal and mount of the remote control (see the figure below).

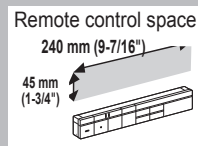

8 Test Operation

(Follow the steps below to conduct a test operation when installation is completed.)

•Is there any water leakage?

[See Note 8-1]

1. Open the water shutoff valve.

	Checked	Details	
Leakage check	<input type="checkbox"/>	Is there any leak? * Flush the SpaLet several times. (Water leakage at the supply/drain water connecting sections may not be observed unless the SpaLet is flushed several times.)	
	<input type="checkbox"/>	① Between the water shutoff valve and the water supply hose	
	<input type="checkbox"/>	② Between this product and the water supply hose	
	<input type="checkbox"/>	③ Between this product and the SpaLet bowl	
	<input type="checkbox"/>	④ Between the SpaLet bowl and the floor	

•Do the rear washing and front washing operate properly?

[See Note 8-2]

1. Connect the power plug to the outlet.
2. Roll up the sleeve and place the arm so that the palm is over the center of the SpaLet bowl.



Check item	Checked	Details	
Rear washing nozzle	<input type="checkbox"/>	1. Does the warm water with an appropriate temperature come out from the nozzle? ① Press the [CLEANSING] button. ② Ensure that the shower comes out from the nozzle to the palm.	CLEANSING
	<input type="checkbox"/>	2. Does the shower stop when the [STOP] button is pressed?	
Bidet nozzle	<input type="checkbox"/>	1. Does the warm water with an appropriate temperature come out from the nozzle? ① Press the [BIDET] button. ② Ensure that the shower comes out from the nozzle to the palm.	BIDET
	<input type="checkbox"/>	2. Does the shower stop when the [STOP] button is pressed?	

3. Remove the arm from the SpaLet bowl.

[Note 8-1]

- Water leakage at the supply/drain water connecting sections may not be observed unless the SpaLet is flushed several times.

[Note 8-2]

- This product is equipped with a seat sensor that detects the user. In order for the rear washing and front washing features to operate, the user must be seated.

9 Mounting the Side Cover

1. Attach the side covers on both sides.

[See Note 9-1], [See Reference 9-1],
[See Reference 9-2]

- ① Insert the "clip" on the upper side of the side cover into the "clip holder" on the SpaLet bowl
- ② Align the lines of the SpaLet bowl and the side cover, and attach the side cover to the "Velcro fastener" on the lower side of the SpaLet bowl.

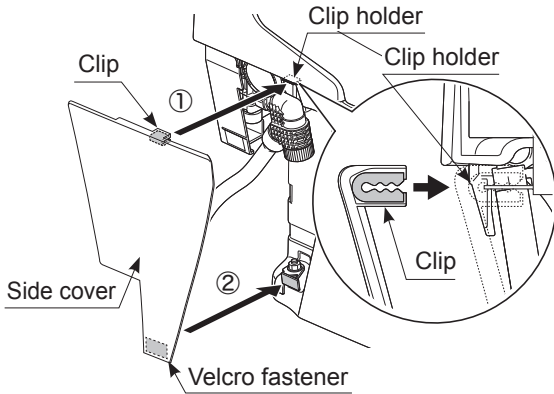

- ③ Push the center of the side cover to secure the "Velcro fastener" firmly.

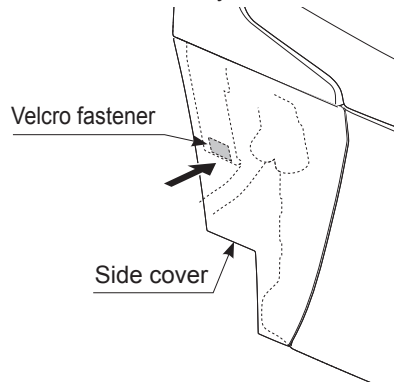

[Note 9-1]

- Do not force the side cover to the SpaLet bowl.
* The cover may be damaged.

[Reference 9-1]

- If the water shutoff valve is located on the right when facing the SpaLet, remove the attached panel attached to the right side cover and attach it to the left side cover.

- ① Remove the screw on the back of the right side cover.
*Remove in the direction indicated.
- ② Remove the attached panel from the right side cover.
*Remove in the direction indicated.
- ③ Attach the attached panel to the left side cover.
*Insert in the direction indicated.
- ④ Insert the screw on the back of the left side cover to fasten the attached panel.

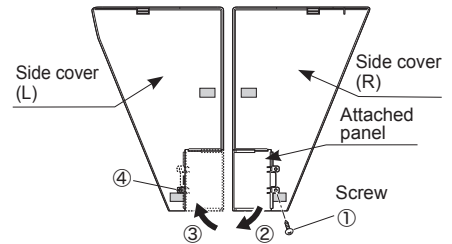

[Reference 9-2]

- Align the side covers to the SpaLet bowl lines when installing the side covers.

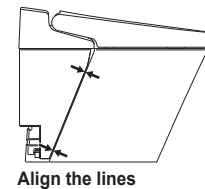

If the water does not flow well, clean the strainer.

- (1) Close the water shutoff valve to stop the water supply.
[See Note 10-1]
- (2) Press the [FLUSH/FULL] button or press the flush button on the SpaLet body.
 - * Wait approximately 20 seconds.
 - * Drain the water and remove the water pressure inside the toilet body.
- (3) Remove the side cover on the left (when facing the SpaLet body).
- (4) Rotate and remove the strainer on the lower left when facing to the SpaLet.
 - * A small amount of water may spill out when removing the strainer, so place a piece of cloth or similar on the floor.
- (5) Wash away all debris inside the strainer and from the O-ring.
- (6) Fully tighten the strainer.
- (7) Attach the side cover.
- (8) Connect the power plug to the outlet.
- (9) Open the water shutoff valve.
- (10) Check for leaks from the water shutoff valve.

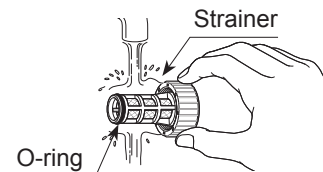
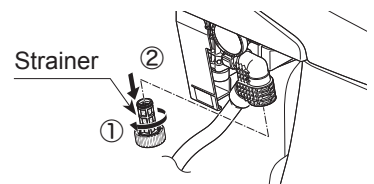
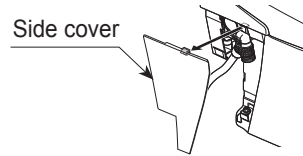
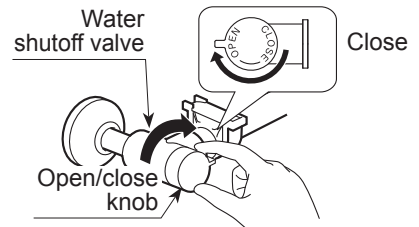

[Note 10-1]

- Do not remove the strainer when the water supply valve is open.

* Water will leak from the strainer.

[Note 10-2]

- When installing the strainer, make sure that the water shutoff valve is tightened completely.

* If this is not tightened completely, then there may be water leakage from the strainer.

[Note 10-3]

- How to drain the water from the SpaLet body

* Press both the [POWER SAVE ON/OFF] button and [AUTO CLEAN] button on the remote control at the same time for more than 2 seconds.

When multiple bidets are installed:

When multiple bidets are installed, a bidet in other booth may also respond to the signal and malfunction. To prevent this, you can change the signal using the remote control unit you purchased. Change both the emitting signal (remote control unit) and receiving signal (bidet body).

1. Changing emitting signal (remote control unit)

- (1) Remove the batteries from the remote control unit.
- (2) Refer to the signal table on the right, hold down the desired button, insert the batteries and wait for six seconds with the button held down.
- (3) When the emitting signal has been changed, the battery mark on the lower right of the remote control unit LCD flashes. (The number of flashes differs depending on the signal that has been changed.)

Signal Number	Operation Button	Battery Mark No. of Flashes
Signal 1	Water Temp	Once
Signal 2	Seat Temp	Twice
Signal 3	Power save	Three times
Signal 0	Nozzle Cleaning	Four times
Signal 4	Hr	Five times
Signal 5	Min	Six times
Signal 6	Auto clean	Seven times
Signal 7	Dryer temp.	Eight times

*** Signal 0 is the default setting.**

2. Changing receiving signal (bidet body)

- (1) Remove the power plug of the bidet for which the signal is to be changed.
- (2) Insert the power plug again, and then press the [STOP] button at least 10 times within 10 seconds after insertion.

NOTE: Do not turn on and off the indoor (equipment) breaker to perform the above operation.

* If power is turned on simultaneously for multiple bidets, the receiving signal of other bidets may be changed.

* Some signals cannot be set on some products.

Asiento de bidé Advanced Clean 100 SpaLet®

Modelo: 8017A60GRC

Gracias por comprar este producto.

<h3>PRECAUCIÓN</h3>	<ul style="list-style-type: none">• Lea este manual de instalación cuidadosamente para instalar bien el producto.• Verifique el funcionamiento una vez terminada la instalación.
---------------------	---

Procedimiento de instalación

1 Montar la taza SpaLet



2 Fijar la válvula de cierre del agua



3 Montar la unidad del asiento



4 Conectar la manguera de suministro de agua <Extremo de la unidad del asiento>



5 Conectar la manguera de suministro de agua <Extremo de la válvula de cierre del agua>



6 Conectar al suministro de electricidad



7 Posicionar y montar el control remoto



8 Probar el funcionamiento



9 Montar la tapa lateral

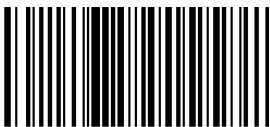

7302385-100

7302385-100

7302385-100SP

El manual consta de dos partes. La primera parte contiene las precauciones de seguridad y las descripciones de los procedimientos para instalar el SpaLet. La segunda contiene las imágenes de la instalación. Al usar el manual, consulte ambas partes.

PRECAUCIONES DE SEGURIDAD

Para una instalación y un uso seguros del producto, lea las precauciones con cuidado antes de instalarlo.

PELIGRO Una situación de peligro inminente que, de no evitarse, resultará en la muerte o en una lesión grave.

ADVERTENCIA Una situación de peligro potencial que, de no evitarse, podría resultar en la muerte o en una lesión grave.

PRECAUCIÓN Una situación de peligro potencial que, de no evitarse, puede resultar en una lesión menor o moderada o en un daño al producto u otros bienes.

PELIGRO

 La conexión incorrecta del enchufe de electricidad o la toma puede causar un choque eléctrico.

 Todo el trabajo de instalación eléctrica debe ser realizado por un electricista calificado. Existe el peligro de cortocircuito y/o choque eléctrico.

ADVERTENCIA

 Siga las instrucciones del manual e instale el producto correctamente. De lo contrario, habrá un riesgo de choque eléctrico, incendio, lesiones, fuga de agua y/o inundación.

 Únicamente un electricista certificado debe desarmar, reparar o modificar el producto. Hay un peligro de choque eléctrico o incendio, y el producto podría funcionar mal y causar una lesión.

 No conecte ni desconecte el enchufe de electricidad o la toma o el cable de electricidad con las manos mojadas. Hay un peligro de choque eléctrico.

 Sostenga el enchufe o la toma al conectarlos o desconectarlos. Si el enchufe o la toma se conectan o desconectan sosteniendo el cable, hay un peligro de incendio o choque eléctrico debido a un daño del enchufe, la toma o el cable.

 No vierta agua o limpiador dentro ni sobre la unidad de asiento SpaLet, el control remoto ni el enchufe de electricidad o toma. Puede causar un choque eléctrico o un incendio.

 No use un suministro de electricidad que no sea AC120V. No use ningún otro método para conectar el enchufe o la toma a un receptor con la configuración incorrecta que exceda el voltaje calificado para el uso.

 Use un cable VVF (con alambre de cobre sólidos de 20 AWG cada uno) para el cable de electricidad. Si se usa un cable de electricidad diferente al especificado arriba (como alambre trenzado simple o sujeto a las terminales, etc.), puede resultar en sobrecalentamiento por la mala conexión y causar corrosión, desgaste, incendio del producto y el cable.

 Conecte la electricidad por completo. Hay un peligro de incendio o choque eléctrico debido a un daño del cable.

 No dañe, doble, modifique ni gire en exceso, amarre, intercale ni coloque objetos pesados sobre el cable de electricidad. Hay un peligro de incendio o choque eléctrico debido a un daño del cable.

 No instale el producto en un lugar mojado o húmedo, como dentro de un cuarto de ducha o de vapor. Hay un peligro de choque eléctrico o incendio.



No conecte el producto a ninguna fuente de agua que no sea potable. Puede causar choque eléctrico, un incendio e inflamación de la piel debido a la corrosión de las partes electrónicas dentro de la unidad de asiento.



No desarme ni modifique el producto. Puede causar un choque eléctrico o un incendio.



No use una toma floja. Puede causar un choque eléctrico o un incendio.



PRECAUCIÓN



Instale un interruptor de circuito con pérdida a tierra de alta velocidad (con un valor de corriente calificado de 15 mA o menos) en el lado primario del suministro de electricidad. Hay un peligro de choque eléctrico.



La taza SpaLet® está fabricada de cerámica, y la cerámica es frágil. Al manipular la taza SpaLet, tenga en cuenta lo siguiente:

- Antes de la instalación, verifique que la taza SpaLet esté en buenas condiciones y no esté dañada.
- Después de la instalación, verifique que la taza SpaLet no tenga daños.

De lo contrario, habrá un riesgo de lesiones, fuga de agua y/o inundación.



Limpie con agua para eliminar todos los materiales extraños y el óxido dentro de las tuberías antes de conectar el producto. De lo contrario, podrán dañarse las piezas internas del producto y causar fuga de agua y/o inundación.



Al usar el colador, tenga en cuenta lo siguiente:

- Cierre la válvula de cierre del agua cuando retire el colador.
- Cuando instale el colador, ajústelo por completo para que no haya una brecha.
- Verifique que el anillo O no tenga materiales extraños cuando lo sujete.

Si el anillo O tiene materiales extraños, puede causar inundación por fuga de agua.



Ajuste la válvula de cierre del agua y verifique que no haya fugas de agua después de la instalación. Puede causar fuga de agua y/o inundación.



Si se espera que se congele el agua, drene el agua del producto. De lo contrario, habrá un riesgo de incendio, fuga de agua y/o inundación debido al daño por el congelamiento.



Drene el agua de las tuberías después de cualquier construcción o renovación, o cuando el suministro de agua se restaura después de un corte. Si el suministro de agua tiene aire, puede causar daños o un mal funcionamiento del producto o las tuberías. Hay un peligro de lesiones o daño al edificio o a los muebles por una inundación.

SUMINISTRO DE ELECTRICIDAD

Instale el cable y la toma según las especificaciones más abajo.

El trabajo de distribución de la electricidad debe ser realizado por un contratista electricista.

- **Use un suministro de electricidad AC120V con calificación de consumo.**
Si el producto se usa con otros aparatos eléctricos, configure el número correspondiente de tomas.
- **El cableado debe ser adecuado al consumo de electricidad calificado.**
- **Coloque la toma al alcance del cable y lo suficientemente alta como para que no llegue el agua. El largo del cable de electricidad es 1 m (39-3/8").**
No conecte el enchufe de electricidad a la toma hasta completar la instalación. Puede funcionar mal.

SUMINISTRO DE AGUA

- **El inodoro SpaLet usa válvulas solenoides que son de acción rápida o cierre rápido. Se recomienda encarecidamente el uso de arrestadores de golpe de ariete para este producto. Todas las tuberías ubicadas detrás de las paredes deben sujetarse y fijarse adecuadamente.**
- **Use únicamente agua potable como suministro de agua.**
El uso de un suministro de agua distinto (agua industrial o de pozo, etc.) puede deteriorar la durabilidad de los componentes eléctricos y mecánicos y resultar en un accidente o mal funcionamiento.
- **La presión de agua debe ser superior a 175MPa/25 PSI (presión hidrostática) y 0.10MPa/14.5 PSI (presión de flujo) y 17l/min. cuando fluye.**
- **Si la presión de agua es superior a 0.75MPa/109 PSI, descomprima la presión usando una válvula de descompresión.**

ESPACIO MÍNIMO PARA LA INSTALACIÓN

Consulte la figura a continuación para conocer el espacio mínimo requerido para la instalación.

- *1 Se recomienda dejar un espacio de 70 mm (2-3/4") o más de cada lado del producto. Si es inferior a 70 mm (2-3/4"), puede dificultar el funcionamiento.
- *2 Coloque la válvula de cierre del agua a 2" (50 mm) de la pared.



Cumple con las directrices de la Ley de Estadounidenses Discapacitados y ANSI A117.1 Requisitos para las Instalaciones Accesibles y Utilizables. Verifique los códigos locales.

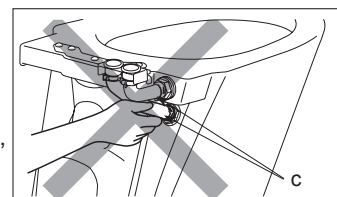
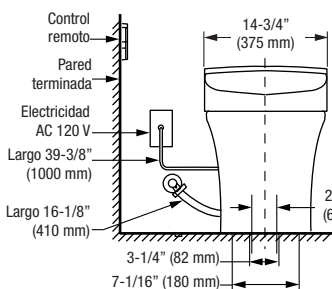
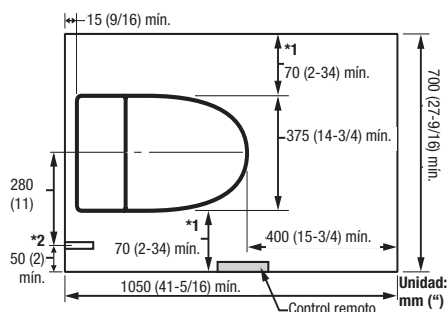

No sostenga la manguera en la parte posterior de la taza SpaLet.

- * Si se retira la manguera, puede causar fugas, y el SpaLet no se descargará correctamente.

c Mangueras

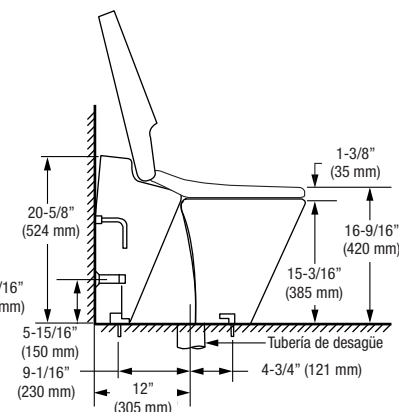

POSICIÓN DE INSTALACIÓN DEL CONTROL

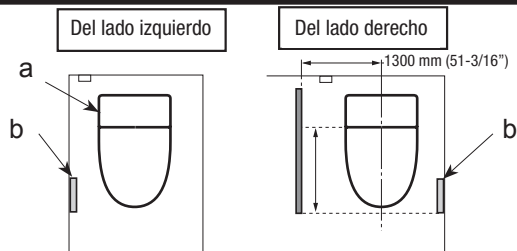

Instale el control remoto en la pared izquierda mirando la unidad SpaLet, para que esté del mismo lado que el receptor de la señal de control remoto lo más lejos posible. Si, por cualquier casualidad, el control remoto debe instalarse del lado derecho, verifique antes si el receptor recibe la señal. Además, si la pared está alejada de la unidad SpaLet, por ejemplo, debido a una disposición como una consola instalada entre la pared y la unidad, es posible que el receptor no reciba la señal. En ese caso, levante una pantalla que refleje las señales dentro de los 1 300 mm (51-3/16") del centro de la taza SpaLet. Esta pantalla debe medir por lo menos 1 100 mm (43-5/16") de altura y debe cubrir la distancia entre el receptor de señal y la posición del control remoto una vez instalado. (Las condiciones pueden variar un poco según el acabado y el color de la pared.)

- a Receptor de la señal de control remoto
- b Control remoto

¡NO COLOQUE LA UNIDAD DEL ASIENTO EN EL PISO!

No coloque nunca la unidad de asiento en el piso, ya que pueden romperse los pernos de montaje de la unidad del asiento o la entrada del suministro de agua.

NOTAS PARA ANTES DE LA INSTALACIÓN

FIJE FIRMEMENTE LA TUBERÍA DE SUMINISTRO DE AGUA

Un impacto aplicado a la manguera debido a una presión de agua alta puede causar vibraciones.

Fije la tubería de suministro de agua firmemente para que no se afloje. Hay peligro de vibración o inundación.

DATOS TÉCNICOS

Voltaje calificado

AC120V 50/60Hz

Consumo de electricidad calificado
850 W (ambiente 68 °F, agua 59 °F)

Consumo de electricidad de calificación máxima

1300 W (ambiente 68 °F, agua 59 °F)

Largo del cable de electricidad

39-3/8" (1000 mm)

Largo de la manguera de suministro de agua

16-1/8" (410 mm)

Grado de impermeabilización

IPX4

Rango de la presión de agua

Mínimo: 0.175MPa/25 PSI [presión hidrostática] y 0.10MPa/14.5 PSI (presión de flujo) y 17l/min. cuando fluye.

Máximo: 0.75MPa/109 PSI

Sección transversal de la conexión de agua

R1/2

Rango de temperatura de funcionamiento

30 °F - 104 °F

Unidades

V = voltio, Hz = hertz, W = vatio, m = metro,

MPa = megapascal, in = pulgada,

°C = grados centígrados, °F = grados Fahrenheit,

PSI = libras por pulgada cuadrada

l = litro, min. = minute

Volumen del agua descargada

Sifón en "S": lleno 1,32 galones, liviano 0,90 galones

CÓMO VERIFICAR LA PRESIÓN DEL AGUA

- Al instalar un inodoro con descarga, verifique que tenga las presiones de agua requeridas (presión hidrostática y de flujo) especificadas para cada aparato.
- Si la presión de agua supera 0.75MPa, use una válvula para reducir la presión antes de realizar la instalación para el uso.

[Verificaciones de la presión de agua]

Se requiere verificar las presiones hidrostática y de flujo para instalar los aparatos de suministro de agua. Si no se preparan de antemano ninguna válvula de cierre del agua ni dispositivo para medir la presión, conecte los aparatos tal como se muestra más abajo para medir las presiones hidrostática y de flujo. Si usa un dispositivo para medir la presión, será más fácil verificar si el aparato está listo para la instalación.

La presión de flujo varía considerablemente, según las condiciones periféricas, incluidas las tuberías. Debe tomar la medición de la presión del agua con la tubería de suministro de agua en la que está instalado el aparato.

[Método de medición de la presión hidrostática]

Mida la presión (hidrostática) del agua con la válvula 1 completamente abierta y la válvula 2 totalmente cerrada.



[Método de medición de la presión de flujo]

- (1) Primero, verifique que la válvula 2 esté totalmente cerrada y la válvula 1 esté completamente abierta. A continuación, abra la válvula 2 gradualmente. Luego la presión hidrostática disminuirá gradualmente (la presión de flujo es la presión del agua al momento del suministro de agua).
 - (2) Ajuste la válvula 2 para que la presión del agua se fije a la presión del agua mínima requerida para el producto. Luego cierre la válvula 1.
 - (3) Vacíe la cubeta. Después abra por completo la válvula 1 y mida el tiempo hasta que el nivel del agua llegue a la balanza de la cubeta. Calcule el caudal a partir de la capacidad de la cubeta dividida por el período de tiempo. Verifique que tenga el caudal necesario para usar el producto.
- Si el aparato instalado se usa simultáneamente con el aparato de suministro de agua en la cocina, baño, etc., la presión de flujo y el caudal disminuirán. En ese caso, mida la presión de flujo con los aparatos funcionando simultáneamente.

[Dispositivo específico de medición de la presión]

Use un dispositivo de medición de presión para verificar las presiones hidrostática y de flujo. Es fácil verificar si el aparato está listo para la instalación.

Nombres de las piezas

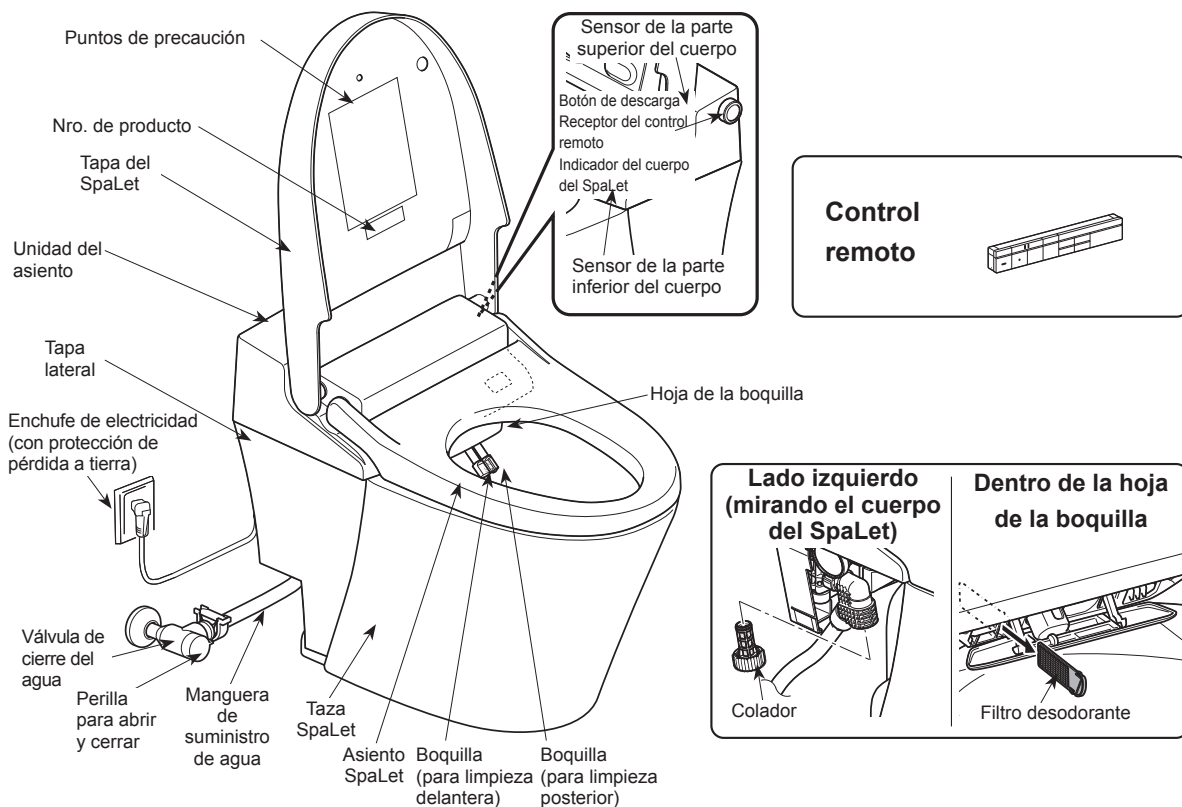

Verificación de piezas (verificar dentro del paquete)

Los números en indican los pasos del procedimiento.

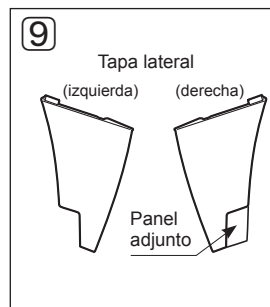
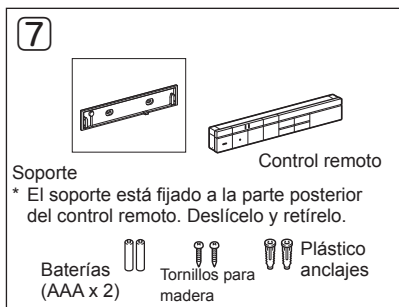
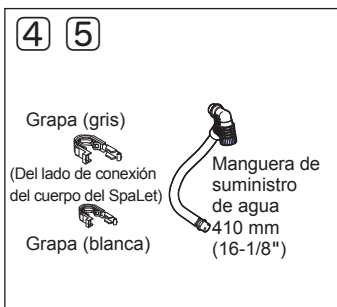
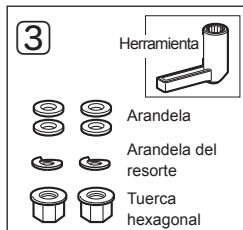
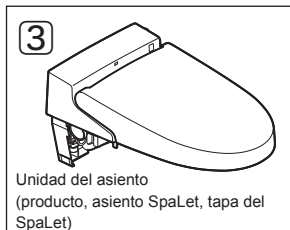
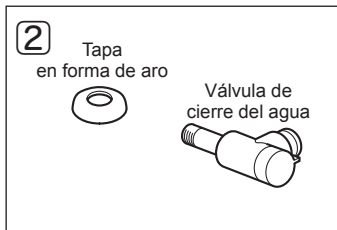

1 Montar la taza SpaLet

2 Fijar la válvula de cierre del agua [Ver Nota 2-1]

1. Retirar la perilla para abrir y cerrar <Suministro de agua del piso>

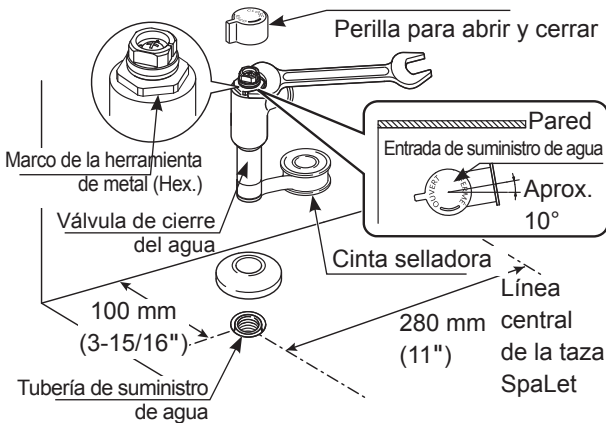

<Suministro de agua de la pared>

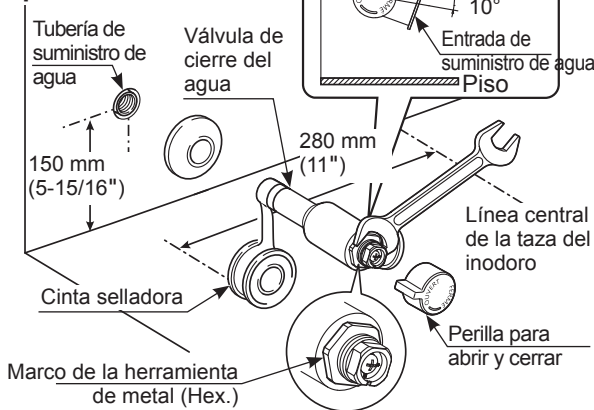

2. Fijar la válvula de cierre del agua a la tubería de suministro de agua.

Realice este paso después de terminar la pared y el piso.

Fije el material de sellado (cinta selladora) a la sección roscada.

* Enganche la herramienta en el marco de la herramienta (hexagonal) en la válvula de cierre del agua y ajústela.

[Ver Nota 2-2]

Suministro de agua de la pared ...

Monte la entrada de suministro de agua aproximadamente a 10° hacia abajo del nivel horizontal.

Suministro de agua del piso ... Monte la entrada de suministro de agua a una inclinación aproximada de 10° de la pared.

3. Instalar la perilla para abrir y cerrar

* Verifique que la válvula de cierre del agua esté cerrada.

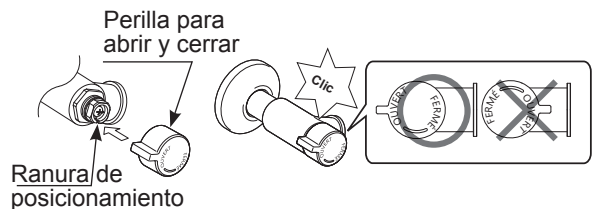

[Nota 2-1]

- No empuje ni se pare en la válvula de cierre del agua.
 - * Puede aflojarse la tubería o dañarse la válvula de cierre del agua y causar fugas de agua.
 - * También pueden dañarse la pared y el piso.
- Fije la entrada de suministro de agua de la válvula de cierre del agua de manera que la manguera de suministro de agua no esté plegada.

[Nota 2-2]

- Enganche la herramienta en el marco de la herramienta de metal (hexagonal).
 - * Puede dañarse la válvula de cierre del agua y causar fugas de agua.

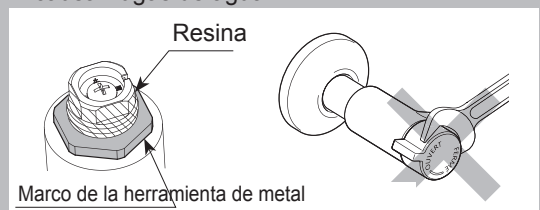

3 Montar la unidad del asiento

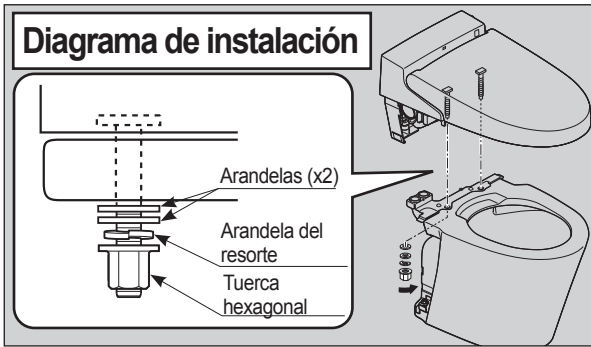

1. Retire la tapa y cinta protectoras. [Ver Nota 3-1]

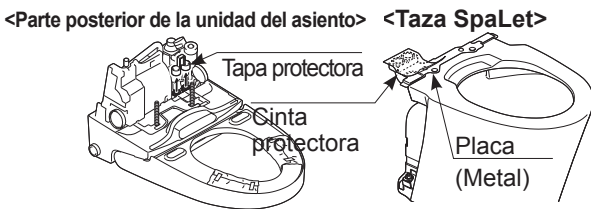

2. Coloque la unidad del asiento en la taza SpaLet. [Ver Nota 3-2]

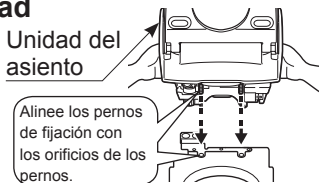

3. Fije la unidad del asiento.

- ① Coloque las arandelas (dos) y la arandela del resorte por encima de cada perno de fijación y fije la tuerca.
- ② Ajuste la tuerca a mano. [Ver Nota 3-3]

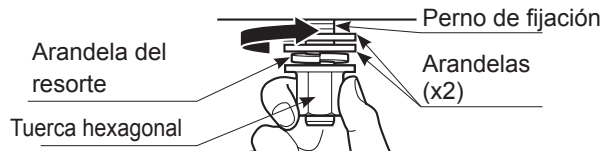

③ Alinee la punta de la tapa del SpaLet con la punta de la taza SpaLet.

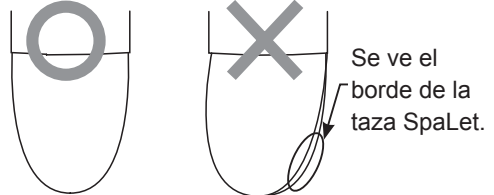

- ④ Ajuste la tuerca con la herramienta incluida. (Tuerza a 2.0 - 2.5 N•m {20 - 25 kgf•cm/1.48 pies-lb to 1.9 pies-lb})

4. Retire la lámina protectora del asiento SpaLet.



[Nota 3-1]

- No retire la placa (artículo de metal).
- * Puede causar fugas de agua.

[Nota 3-2]

- Verifique que el producto esté bien fijado a la taza SpaLet.
- Verifique que no haya desechos en la taza SpaLet ni la entrada de agua para limpieza de la unidad del asiento.
- * Puede causar fugas de agua.

[Nota 3-3]

- Ajuste alternativamente las tuercas hexagonales izquierda y derecha para lograr un ajuste uniforme.
- * Puede causar fugas de agua.

4 Conectar la manguera de suministro de agua <Extremo de la unidad del asiento>

Diagrama de instalación

No aplique fuerza excesiva al conectar la manguera de suministro de agua.

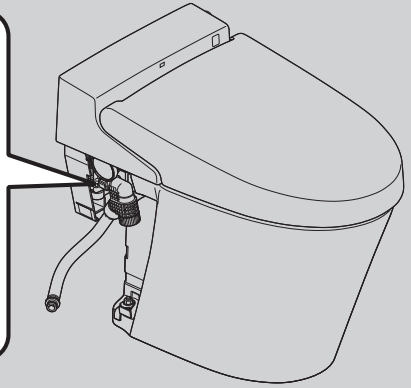
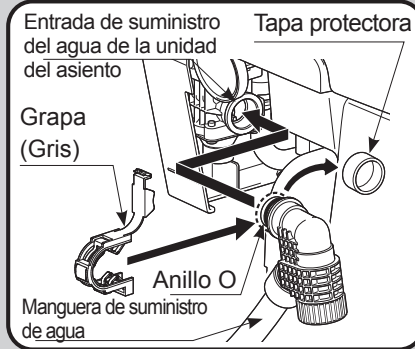

1. Instale la manguera de suministro de agua a la unidad del asiento.

- ① Retire la tapa protectora.
- ② Conecte la manguera de suministro de agua.

[Ver Nota 4-1]

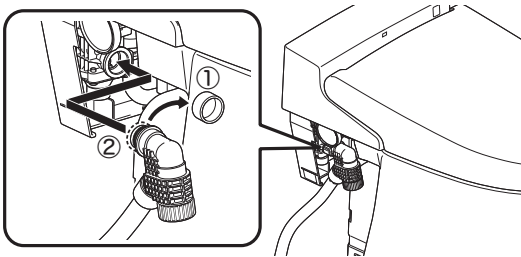

- ③ Doble la grapa para fijar firmemente la manguera de suministro de agua a la entrada de suministro de agua de la unidad del asiento.

[Ver Nota 4-2], [[Ver Nota 4-3]],
[[Ver Nota 4-1]]

- Después de fijar, rote la grapa y verifique que esté bien sujeta.
- También jale suavemente la manguera de suministro de agua para asegurarse de que esté bien conectada.
- La grapa solo puede fijarse en la dirección indicada, tal como se muestra en la figura más abajo. [Ver Nota 4-4]

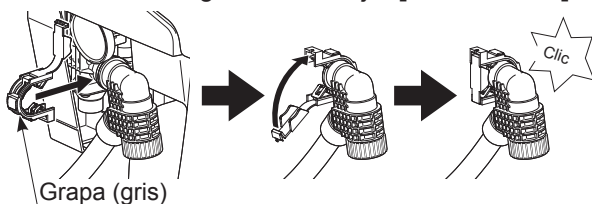

[Nota 4-1]

- Retire la tapa de la válvula de cierre del agua de la manguera de suministro de agua inmediatamente antes de fijar la válvula de cierre del agua.
- * Durante la instalación, es posible que entren desechos en la manguera de suministro de agua y causen un mal funcionamiento de la válvula.

[Nota 4-2]

- Tenga cuidado de no dañar el anillo O.
- * Si el anillo O se rompe o daña de otra forma, puede haber fugas de agua.
- Fije bien la grapa.

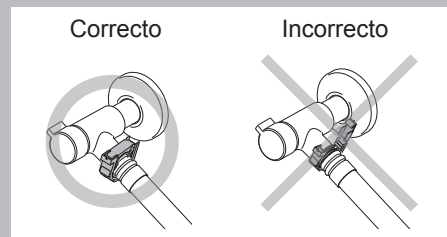

[Nota 4-3]

- Coloque la grapa firmemente hasta oír un clic.
- * Puede causar fugas de agua.

[Nota 4-4]

- Instale la grapa horizontalmente en el lado del cuerpo del SpaLet.
- * Si se la empuja inclinada, la grapa no puede doblarse para fijarla correctamente.

[Referencia 4-1]

- Empuje la grapa hacia abajo para retirarla.

- ① Sostenga la grapa con un dedo
- ② Empuje hacia abajo

Vista de la sección transversal de la grapa

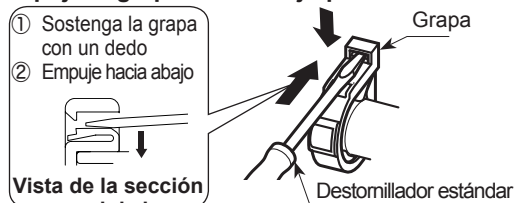

5 Conectar la manguera de suministro de agua <Extremo de la válvula de cierre del agua>

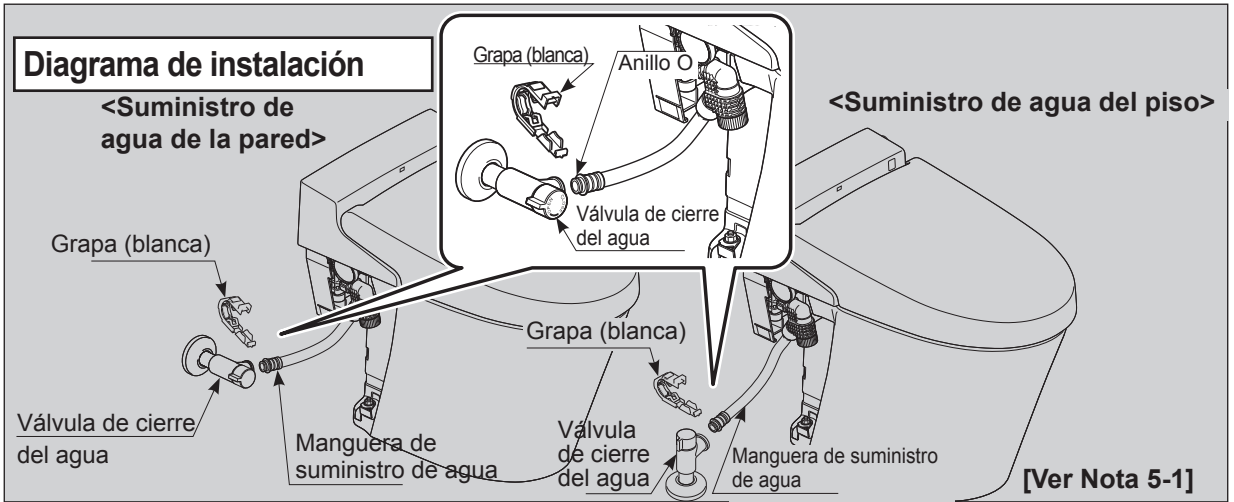

1. Instalar la manguera de suministro de agua en la entrada de suministro de agua

- ① Retire la tapa protectora.
- ② Conecte la manguera de suministro de agua.

[Ver Nota 5-2]

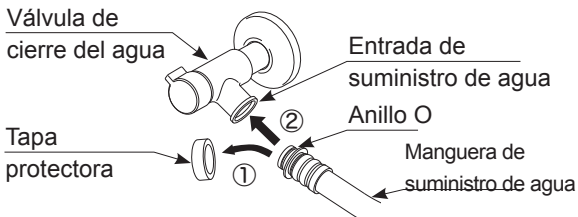

- ③ Fije la grapa de la misma manera que la entrada de suministro del agua de la unidad del asiento

[Ver Nota 4-2], [[Ver Nota 4-3]],
[[Ver Nota 4-1]]

- Después de fijar, rote la grapa y verifique que esté bien sujeta.
- También jale suavemente la manguera de suministro de agua para asegurarse de que esté bien conectada.

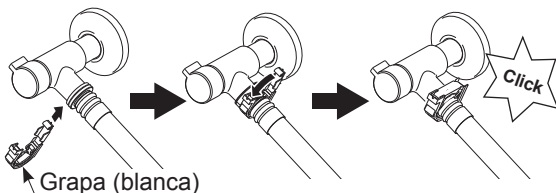

[Nota 5-1]

- No golpee el enchufe de electricidad ni lo deje caer en la taza SpaLet.

[Nota 5-2]

- La manguera de suministro de agua no debe estar doblada ni estirada. No use una manguera que haya sido doblada.

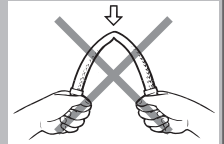

- * Puede estar dañada y causar fugas de agua.
- * Esto puede causar una limpieza incompleta.

6 Conectar al suministro de electricidad

1. Conecte el enchufe de electricidad a la toma.

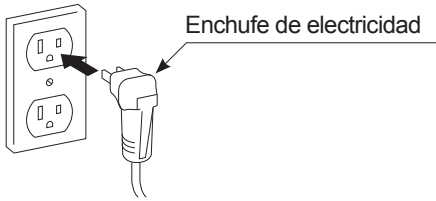

⚠ ADVERTENCIA



La toma eléctrica en la que está conectado el cable de electricidad debe tener la conexión a tierra adecuada. De lo contrario, puede causar un choque eléctrico, etc.

2. Verifique que esté encendido.

Confirme que el indicador de encendido en la unidad del asiento esté iluminado.

- Botón de descarga (indicador)

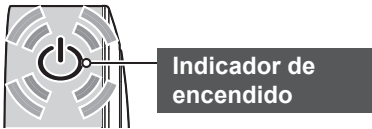

7 Posicionar y montar el control remoto

• Posición de instalación del control remoto

Instale el control remoto en una posición de la que el usuario pueda tomarlo y usarlo.

Instale el control remoto en el "Área sugerida para la instalación" indicada en la figura más abajo. Instálolo en una posición en la que el usuario pueda usarlo fácilmente mientras está sentado en el asiento SpaLet.

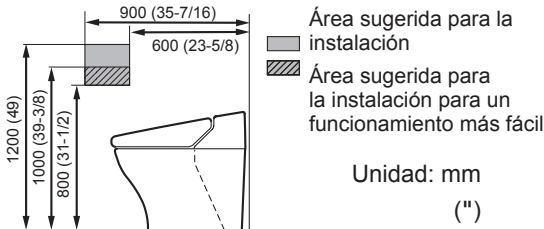

• Siéntese en el asiento SpaLet y verifique la posición de instalación. [Ver Nota 7-1]

Instale temporalmente el control remoto en la posición deseada y siéntese en la unidad del asiento. Presione el botón [ALTO]. Pruebe el funcionamiento después de la instalación.

Luego párese delante de la taza SpaLet y presione el botón [ALTO] para verificar que la unidad del asiento haga un pip.

- No presione el botón de [LIMPIEZA POSTERIOR o [DELANTERA]. Podría salir agua de la unidad del asiento.
- Deje suficiente espacio encima de la posición de instalación del control remoto para poder retirarlo y montarlo fácilmente.

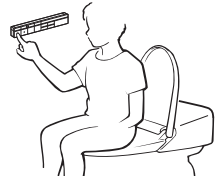

Procedimiento de instalación

1. Instalar las baterías y confirmar la posición de instalación del control remoto

1. Abra la tapa posterior del control remoto e instale las baterías incluidas (AAA x 2). [Ver Nota 7-1]

* Use una herramienta como un destornillador plano para empujar el gancho (bloqueo) para retirar la tapa.

2. Confirme la posición de instalación del control remoto.

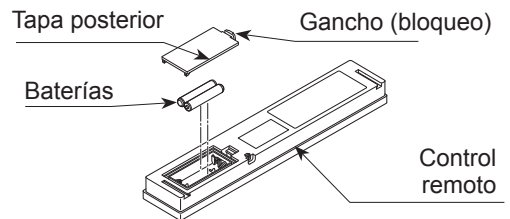

2. Montar el control remoto

1. Retire el soporte del control remoto.

2. Instale el soporte en la posición de instalación usando un método adecuado para la pared. [Ver Nota 7-2]

* De las 4 ranuras, use las 2 ranuras exteriores (con las marcas A). Si el soporte puede instalarse solo con una distancia entre los centros de los orificios de 100 mm (3-15/16\"), use las dos ranuras interiores.

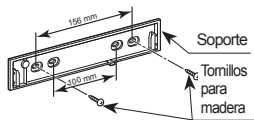

[Para una pared de madera contrachapada (> 5 mm (3/16\" de espesor)]

Fije el soporte firmemente usando los tornillos para madera suministrados.

[Para una pared de madera contrachapada (< 5 mm (3/16\" de espesor) o una pared de paneles de yeso]

① Haga orificios piloto con un diámetro de 6 mm (1/4\" de diámetro para una pared de paneles de yeso)

② Use un martillo para insertar suavemente los anclajes de plástico suministrados.

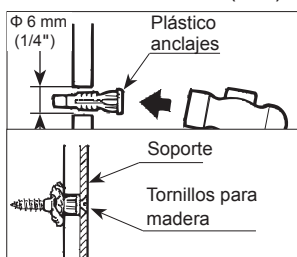

③ Fije el soporte firmemente usando los tornillos para madera.

Los tornillos de madera están ajustados al principio y luego se aflojan y se vuelven a ajustar.

[Para pared de concreto]

① Haga orificios piloto con un diámetro de 6 mm (1/4\" de profundidad.

② Use un martillo para insertar suavemente los anclajes de plástico suministrados.

③ Fije el soporte firmemente usando los tornillos para madera.

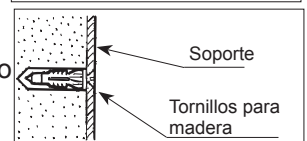
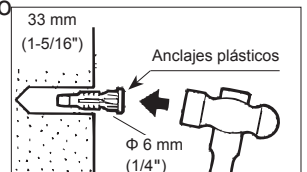

3. Alinee el control remoto con el soporte y empújelo hacia abajo para montar el control remoto.

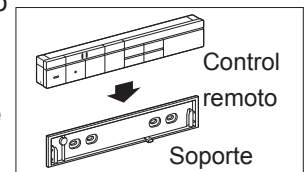

4. Presione los botones [Hora] y [Min.] para fijar la hora.

* Preste atención a las opciones AM y PM.

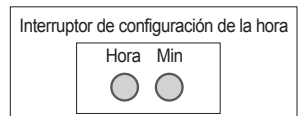

[Nota 7-1]

- Instale las baterías en la dirección correcta (fíjese en el signo negativo y positivo).
- No mezcle baterías viejas y nuevas.
- Use las baterías suministradas.

[Nota 7-2]

- Deje suficiente espacio encima de la posición de instalación del control remoto para poder retirarlo y montarlo fácilmente (ver la figura más abajo).

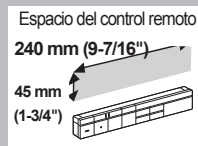

8 Probar el funcionamiento

(Siga los siguientes pasos para realizar una prueba del funcionamiento una vez terminada la instalación.)

• ¿Hay alguna fuga de agua?

[Ver Nota 8-1]

1. Abra la válvula de cierre del agua.

Verificación de fugas.	Verificado	Detalles	
			¿Hay alguna fuga? * Descargue el SpaLet varias veces. (Puede que no se observe la fuga de agua en las secciones de conexión de agua del suministro/desagüe salvo que el SpaLet se descargue varias veces.)
<input type="checkbox"/>		① Entre la válvula de cierre del agua y la manguera de suministro del agua	
<input type="checkbox"/>		② Entre este producto y la manguera de suministro de agua	
<input type="checkbox"/>		③ Entre este producto y la taza SpaLet	
<input type="checkbox"/>		④ Entre la taza SpaLet y el piso	

• ¿Las limpiezas posterior y delantera funcionan bien?

[Ver Nota 8-2]

1. Conecte el enchufe de electricidad a la toma.
2. Arremánguese y coloque el brazo de manera que la palma esté sobre el centro de la taza SpaLet.



Verificar el artículo	Verificado	Detalles	
Boquilla para limpieza posterior	<input type="checkbox"/>	1. ¿Sale de la boquilla agua tibia con una temperatura apropiada? ① Presione el botón [LIMPIEZA]. ② Asegúrese de que la ducha salga de la boquilla hasta la palma.	LIMPIEZA
	<input type="checkbox"/>	2. ¿La ducha se detiene al presionar el botón [ALTO]?	
Boquilla de bidé	<input type="checkbox"/>	1. ¿Sale de la boquilla agua tibia con una temperatura apropiada? ① Presione el botón [BIDÉ]. ② Asegúrese de que la ducha salga de la boquilla hasta la palma.	BIDÉ
	<input type="checkbox"/>	2. ¿La ducha se detiene al presionar el botón [ALTO]?	

3. Retire el brazo de la taza SpaLet.

[Nota 8-1]

- Puede que no se observe la fuga de agua en las secciones de conexión de agua del suministro/desagüe salvo que el SpaLet se descargue varias veces.

[Nota 8-2]

- Este producto cuenta con un sensor en el asiento que detecta al usuario. Para que se activen las funciones de limpieza posterior y delantera, el usuario debe estar sentado.

9 Montar la tapa lateral

1. Fije las tapas laterales en ambos lados. [Ver Nota 9-1], [Ver Referencia 9-1], [Ver Referencia 9-2]

- 1 Inserte la "grapa" en la parte superior de la tapa lateral en el "soporte de grapa" en la taza SpaLet
- 2 Alinee las líneas de la taza SpaLet y la tapa lateral. Fije la tapa lateral al "sujetador de velcro" en el lado inferior de la taza SpaLet.

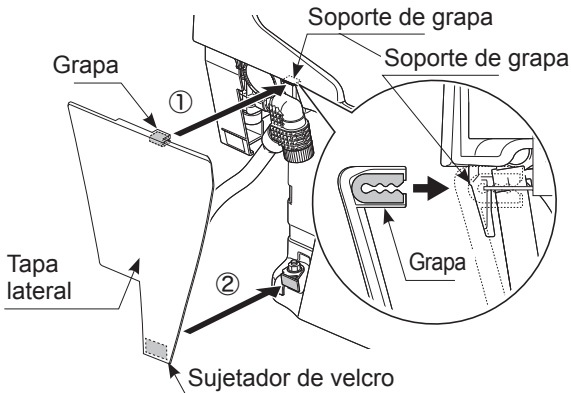

- 3 Empuje el centro de la tapa lateral para fijar firmemente el "sujetador de velcro".

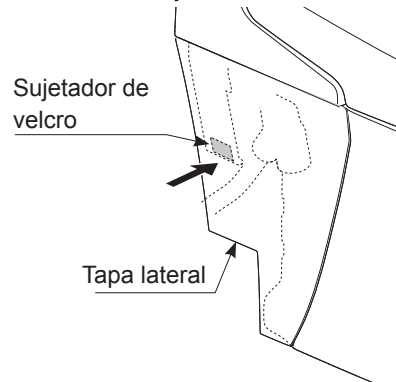

[Nota 9-1]

- No fuerce la tapa lateral en la taza SpaLet.
* Puede dañar la tapa.

[Referencia 9-1]

- Si la válvula de cierre del agua está ubicada a la derecha al mirar el SpaLet, retire el panel fijado a la tapa lateral derecha y fíjelo a la tapa lateral izquierda.

- 1 Retire el tornillo en la parte posterior de la tapa lateral derecha.
*Retire en la dirección indicada.
- 2 Retire el panel adjunto de la tapa lateral derecha.
*Retire en la dirección indicada.
- 3 Fije el panel adjunto a la tapa lateral izquierda.
*Inserte en la dirección indicada.
- 4 Inserte el tornillo en la parte posterior de la tapa lateral izquierda para sujetar el panel adjunto.

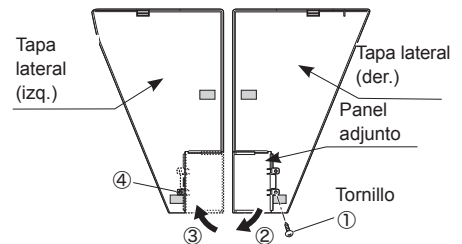

[Referencia 9-2]

- Para instalar las tapas laterales, alinéelas con las líneas de la taza SpaLet.

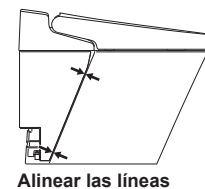

Si el agua no fluye bien, limpie el colador.

- (1) Cierre la válvula de cierre del agua para detener el suministro de agua.

[Ver Nota 10-1]

- (2) Presione el botón [DESCARGA/COMPLETA] o presione el botón de descarga en el cuerpo del SpaLet.

* Espere aproximadamente 20 segundos.

* Drene el agua y retire la presión del agua dentro del cuerpo del inodoro.

- (3) Retire la tapa lateral a la izquierda (mirando el cuerpo del SpaLet).

- (4) Rote y retire el colador ubicado en la parte inferior izquierda si está de frente al SpaLet.

* Es posible que se desparrame una pequeña cantidad de agua al retirar el colador. Proteja el piso con un trozo de tela o algo similar.

- (5) Elimine todos los desechos dentro del colador y el anillo O.

- (6) Ajuste el colador por completo.

[Ver Nota 10-2]

- (7) Fije la tapa lateral.

- (8) Conecte el enchufe de electricidad a la toma.

- (9) Abra la válvula de cierre del agua.

- (10) Verifique que la válvula de cierre de agua no tenga fugas.

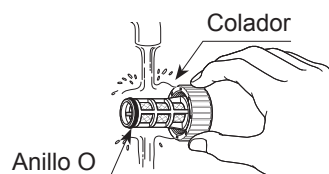
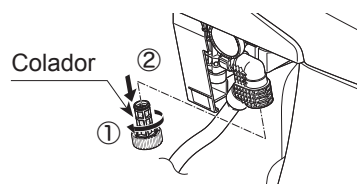
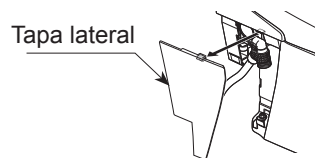
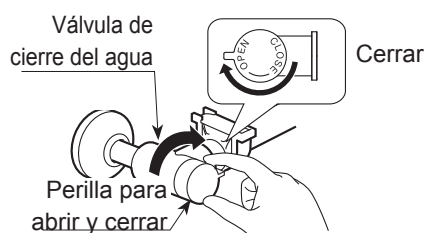

[Nota 10-1]

- No retire el colador si la válvula de suministro de agua está abierta.

* El colador tendrá fugas de agua.

[Nota 10-2]

- Para instalar el colador, la válvula de cierre de agua debe estar ajustada por completo.

* De lo contrario, puede haber fugas de agua del colador.

[Nota 10-3]

- Cómo drenar el agua del cuerpo del SpaLet

* Presione al mismo tiempo los botones [AHORRO DE ELECTRICIDAD ENCENDIDO/APAGADO] y [LIMPIEZA AUTOMÁTICA] en el control remoto durante más de dos segundos.

Para la instalación de varios bidés:

Si se instalan varios bidés, un bidé en otra casilla puede también responder a la señal y el malfuncionamiento. Para evitarlo, cambie la señal usando la unidad de control remoto que compró. Modifique tanto la señal emisora (unidad de control remoto) como la receptora (cuerpo del bidé).

1. Cambiar la señal emisora (unidad de control remoto)

- (1) Retire las baterías de la unidad de control remoto.
- (2) Consulte la tabla de señales a la derecha, presione el botón adecuado, inserte las baterías y espere seis segundos con el botón presionado.
- (3) Cuando se cambia la señal emisora, la marca de la batería en la parte inferior derecha del LCD de la unidad de control remoto brilla de manera intermitente.
(El número de luces intermitentes varía según la señal que se cambia.)

Número de señal	Botón de funcionamiento	Nro. de luces intermitentes de la marca de la batería
Señal 1	Temperatura del agua	Una vez
Señal 2	Temperatura del asiento	Dos veces
Señal 3	Ahorro de electricidad	Tres veces
Señal 0	Limpieza de la boquilla	Cuatro veces
Señal 4	Hora	Cinco veces
Señal 5	Min.	Seis veces
Señal 6	Limpieza automática	Siete veces
Señal 7	Temperatura del secador	Ocho veces

*** La señal 0 es la configuración predeterminada.**

2. Cambiar la señal receptora (cuerpo del bidé)

- (1) Retire el enchufe de electricidad del bidé para el que debe cambiar la señal.
- (2) Vuelva a insertar el enchufe de electricidad y luego presione el botón [ALTO] por lo menos 10 veces en los 10 segundos posteriores a la inserción.

NOTA: No encienda y apague el interruptor (del equipo) interior para realizar la operación mencionada.

* Si enciende la electricidad simultáneamente para varios bidés, las señal receptora de otros bidés podrá cambiar.

* Algunas señales no pueden configurarse en algunos productos.

Siège de bidet Advanced Clean 100 SpaLet^{MD}

Modèle : 8017A60GRC

Merci d'avoir acheté ce produit.

MISE EN GARDE

- Veuillez lire attentivement ce manuel d'installation pour installer ce produit correctement.
- Assurez-vous de tester son fonctionnement une fois l'installation terminée.

Procédure d'installation

1 Monter la cuvette SpaLet



2 Raccorder le robinet d'arrêt d'eau



3 Monter le siège



4 Raccorder le tuyau d'alimentation en eau <du côté du siège>



5 Raccorder le tuyau d'alimentation en eau <du côté du robinet d'arrêt d'eau>



6 Connecter l'alimentation



7 Positionner et monter la télécommande



8 Mise à l'essai



9 Monter le couvercle latéral

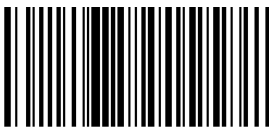

7302385-100

7302385-100

7302385-100FR

Ce manuel est composé de deux parties; la première contient les mesures de sécurité et descriptions des procédures d'installation du produit SpaLet, et la seconde contient des méthodes d'installation visuelles. Veuillez consulter les deux parties de ce manuel.

MESURES DE SÉCURITÉ

Pour une installation et une utilisation sécuritaires de ce produit, veuillez d'abord lire attentivement les mesures de sécurité.

DANGER Indique une situation dangereuse imminente qui, si elle n'est pas évitée, entraînera des blessures graves voire la mort.

AVERTISSEMENT Indique une situation potentiellement dangereuse qui, si elle n'est pas évitée, peut entraîner des blessures graves voire la mort.

MISE EN GARDE Indique une situation potentiellement dangereuse qui, si elle n'est pas évitée, peut entraîner des blessures légères ou plus graves, et endommager le produit et d'autres biens.



DANGER



Une connexion inadéquate de la prise ou douille électrique peut entraîner un risque d'électrocution.



Toutes les installations électriques doivent être réalisées par un électricien qualifié. Risque de court-circuit ou d'électrocution.



AVERTISSEMENT



Suivre les instructions décrites dans ce manuel, et installer le produit correctement. Si ces instructions ne sont pas respectées, il existe un risque d'électrocution, incendie, blessure, fuite d'eau, ou inondation.



Ne laisser personne d'autre qu'un électricien certifié démonter, réparer ou modifier le produit. Il existe un risque d'électrocution ou d'incendie, et le produit pourrait mal fonctionner et provoquer des blessures.



Ne pas brancher ou débrancher la prise ou douille d'alimentation ou le câble d'alimentation avec des mains mouillées. Risque d'électrocution.



Tenez la prise ou douille lorsque vous branchez ou débranchez la prise d'alimentation ou la douille.

Si la prise ou douille est branchée ou débranchée en tenant le câble, il existe un risque d'incendie ou d'électrocution si la prise ou le câble est endommagé.



Ne pas verser d'eau ou de produit nettoyant dans ou sur le siège SpaLet, la télécommande, la prise d'alimentation ou la douille.

Risque d'électrocution ou d'incendie.



Ne pas utiliser d'alimentation électrique autre qu'un C.A. 120 V. Ne pas utiliser d'autre méthode pour brancher la prise ou douille à un réceptacle inadéquatement configuré, dépassant la tension d'utilisation.



Veiller à utiliser un câble VVF (avec des fils de cuivre solides de 20 AWG chacun) En cas d'utilisation d'un câble d'alimentation autre que celui indiqué ci-dessus (comme des fils torsadés, des fils torsadés raccordés à des terminaux, etc.), l'installation pourrait surchauffer en raison d'une mauvaise connexion et provoquer de la corrosion, un grillage et le produit et le câble pourraient prendre feu.



Connecter l'alimentation complètement. Il existe un risque d'incendie ou d'électrocution si le câble est endommagé.



Ne pas endommager, plier, modifier, tordre excessivement, coincer, lier, ou placer des objets lourds sur le câble d'alimentation.

Il existe un risque d'incendie ou d'électrocution si le câble est endommagé.



Ne pas installer ce produit en lieu humide ou mouillé, comme à l'intérieur d'une salle de douche ou d'un bain de vapeur.

Risque d'électrocution ou d'incendie.



Ne pas raccorder le produit à une source d'eau autre que de l'eau potable.
Risque d'électrocution, d'incendie et d'inflammation cutanée due à la corrosion des pièces électroniques à l'intérieur du siège.



Ne pas démonter ou modifier le produit.
Risque d'électrocution ou d'incendie.



Ne pas utiliser de prise électrique desserrée.
Risque d'électrocution ou d'incendie.



MISE EN GARDE



Installer un interrupteur de circuit à haute sensibilité et haute vitesse (avec une valeur de courant de 15 mA ou moins) sur le côté principal de la source d'alimentation.
Risque d'électrocution.



La cuvette SpaLet^{MD} est composée de céramique, et la céramique est fragile. Veuillez tenir compte des éléments suivants lorsque vous manipulez la cuvette SpaLet :

- Avant l'installation, s'assurer que la cuvette SpaLet est en bon état et n'est pas endommagée.
- Après l'installation, vérifier qu'il n'y a pas de dommages sur la cuvette SpaLet.

Si ces instructions ne sont pas respectées, il existe un risque de blessure, fuite d'eau, ou inondation.



Enlever les débris ou la rouille à l'intérieur des tuyaux avant de procéder au raccordement du produit.

Ne pas respecter cette instruction pourrait endommager des pièces du produit, ce qui peut entraîner des fuites d'eau ou inondations.



Veuillez tenir compte des éléments suivants lorsque vous utilisez la crépine :

- Fermer le robinet d'arrêt d'eau avant de retirer la crépine.
- Installer la crépine en serrant fermement pour ne pas laisser de vide.
- Vérifier qu'il n'y a pas de débris sur le joint torique avant de le raccorder.

Les débris accrochés au joint torique peuvent causer une inondation en raison de fuites d'eau.



Régler le robinet d'alimentation en eau et vérifier s'il y a des fuites d'eau après l'installation. Il peut y avoir des fuites d'eau et/ou inondations.



En cas de prévision de gel, purger l'eau du produit.

Si ces instructions ne sont pas respectées, il existe un risque d'incendie, de fuite d'eau, ou d'inondation en raison des dommages causés par le gel.



Purger l'air des tuyaux après toute construction ou rénovation de bâtiment, ou quand l'alimentation en eau est remise en service après une interruption.

S'il y a de l'air dans l'alimentation en eau, le produit ou les tuyaux pourraient être endommagés ou mal fonctionner. Il existe un risque de blessure ou de dommage au bâtiment ou aux meubles en cas d'inondation.

ALIMENTATION ÉLECTRIQUE

Installer le câble et la prise conformément aux spécifications ci-dessous.

Les travaux électriques doivent être menés par un électricien.

- **Utiliser une source d'alimentation C.A. 120 V avec une cote de consommation.**

Si le produit est utilisé avec d'autres appareils ménagers électriques, installer le nombre de prises correspondant.

- **Le câblage doit correspondre à la consommation d'énergie cotée.**
- **Installer la prise dans la portée du câble et à une distance suffisante du sol pour que l'eau ne l'atteigne pas. La longueur du câble d'alimentation est 1 m (39-3/8 po).**

Ne pas brancher la fiche d'alimentation dans la prise avant que l'installation ne soit terminée. Risque de mauvais fonctionnement.

ALIMENTATION EN EAU

- **La toilette SpaLet utilise des électrovannes qui sont des vannes à fonction ou fermeture rapide. L'utilisation d'antibéliers est fortement recommandée pour ce produit. Tous les tuyaux derrière les murs doivent être convenablement fixés.**
- **N'utiliser que de l'eau potable pour l'alimentation en eau.** Utiliser un autre type d'alimentation (eau industrielle, eau de puits, etc.) peut détériorer la durabilité des pièces électriques et mécaniques, entraînant un accident ou un mauvais fonctionnement.
- **La pression de l'eau doit être supérieure 0,175 MPa/25 PSI (pression hydrostatique), 0,10 MPa/14,5 PSI (pression de débit) et 17 l/min lorsqu'elle s'écoule.**
- **Si la pression de l'eau est supérieure à 0,75 MPa/109 PSI, réduire la pression à l'aide d'une vanne de décompression.**

DÉGAGEMENT MINIMAL POUR L'INSTALLATION

Voir le dégagement minimal pour l'installation sur la figure ci-dessous.

- *1 Un espace de 70 mm (2-3/4 po) ou plus de chaque côté du produit est recommandé. Un dégagement inférieur à 70 mm (2-3/4 po) peut entraver le fonctionnement.
- *2 Placer le robinet d'arrêt d'eau à 2 po (50 mm) du mur.



Respecte les recommandations de la loi états-unienne sur les déficiences (Americans with Disabilities Act) et les exigences de la norme ANSI A117.1 pour les personnes souffrant de déficiences physiques. Se reporter aux codes locaux.

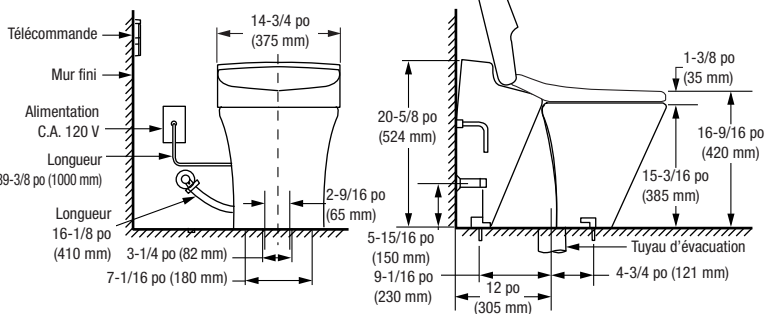
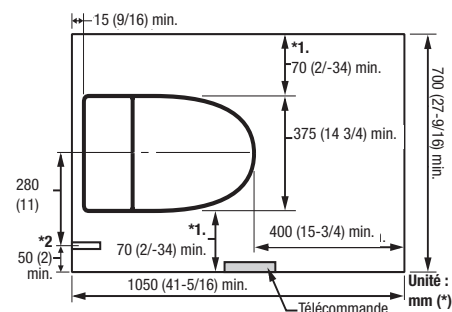

POSITION D'INSTALLATION DE LA TÉLÉCOMMANDE

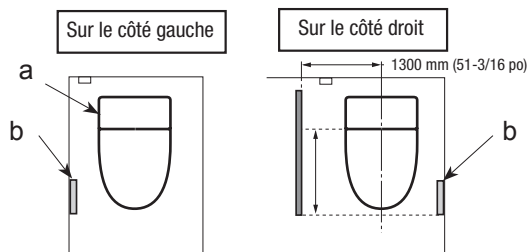

Installer la télécommande sur le mur à gauche face au produit SpaLet, pour qu'il soit du même côté que le récepteur de signal de la télécommande dans la mesure du possible. Si pour une raison ou pour une autre la télécommande doit être installée du côté droit, vérifier que le récepteur pourra capter le signal avant l'installation. De plus, si le mur est loin de la toilette SpaLet, par exemple en raison de l'agencement si une station de lavage est installée entre le mur et la toilette, le signal peut ne pas être capté par le récepteur. Dans ce cas, monter un écran qui peut refléter les signaux à moins de 1300 mm (51-3/16 po) du centre de la cuvette SpaLet. Cet écran doit mesurer au moins 1100 mm (43-5/16 po) de hauteur et doit couvrir la distance entre le récepteur de signal et la position d'installation de la télécommande. (Veuillez noter que les conditions peuvent varier légèrement en fonction du fini et de la couleur du mur.)

A Récepteur du signal de la télécommande

B Télécommande

NE PAS PLACER LE SIÈGE SUR LE PLANCHER!

Ne jamais placer le siège sur le plancher, cela pourrait entraîner une rupture des boulons de montage du siège ou de la conduite d'alimentation en eau.

REMARQUES PRÉALABLES À L'INSTALLATION

Ne pas bloquer le tuyau à l'arrière de la cuvette SpaLet.

- * Retirer le tuyau peut entraîner des fuites, et la chasse SpaLet ne fonctionnera pas correctement.

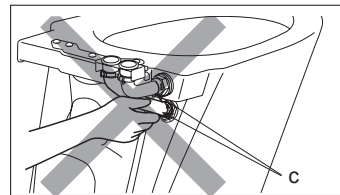

C Tuyaux

FIXER FERMEMENT LE TUYAU D'ALIMENTATION EN EAU

Un impact appliqué au tuyau en raison d'une pression de l'eau élevée peut causer des vibrations.

Fixer le tuyau d'alimentation en eau de sorte qu'il ne se desserre pas. Risque de vibration ou d'inondation.

DONNÉES TECHNIQUES

Tension nominale

AC-120 V 50/60 Hz

Consommation d'énergie nominale

850 W (environnement 68 °F, eau 59 °F)

Consommation d'énergie nominale maximale

1300 W (environnement 68 °F, eau 59 °F)

Longueur du câble d'alimentation

39-3/8 po (1000 mm)

Longueur du tuyau d'alimentation en eau

16-1/8 po (410 mm)

Cote d'étanchéité

IPX4

Plage de pression de l'eau

Minimum : 0,175 MPa/25 PSI [pression hydrostatique] et 0,10 MPa/14,5 PSI (pression de débit) et 17 l/min. pendant l'écoulement.

Maximum : 0,75 MPa/109 PSI

Section transversale du raccordement d'eau

R1/2

Plage de température de fonctionnement

30 °F - 104 °F

Unités

V = volt, Hz = hertz, W = watt, m = mètre

MPa = méga pascal, po = pouce,

°C = degrés Celsius, °F = degrés Fahrenheit,

PSI = livres par pouce carré

l = litre, min. = minute

Volume d'eau de la chasse

Siphon en S : pleine 1,32 gallon, partielle 0,90 gallon

COMMENT VÉRIFIER LA PRESSION DE L'EAU

- Lors de l'installation d'une toilette, vérifier la pression d'eau (pression hydrostatique et pression de débit) indiquée pour chaque appareil.
- Si la pression d'eau dépasse 0,75 MPa, utiliser un robinet à réduction de pression avant d'installer le produit.

[Vérifications de la pression de l'eau]

Des vérifications de la pression hydrostatique et la pression de débit sont requises pour installer les appareils d'alimentation en eau. Si aucun robinet d'arrêt de l'eau ni appareil de mesure de la pression n'est installé au préalable, raccorder les appareils comme indiqué ci-dessus pour mesurer la pression hydrostatique et la pression de débit. En utilisant un dispositif de mesure de la pression, vous pourrez vérifier la disponibilité d'installation de l'appareil facilement.

La pression de débit varie grandement, en fonction de conditions externes telles que la tuyauterie. Assurez-vous de mesurer la pression de l'eau à l'aide du tuyau d'alimentation en eau une fois que l'appareil est installé.

[Méthode de mesure de la pression hydrostatique]

Mesurer la pression de l'eau (pression hydrostatique) dans un état où le robinet 1 est entièrement ouvert et le robinet 2 entièrement fermé.

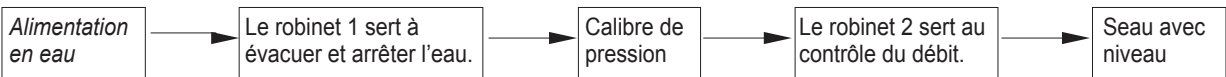

[Méthode de mesure de la pression du débit]

- (1) D'abord, vérifier que le robinet 2 est entièrement fermé et le robinet 1 entièrement ouvert. Ensuite, ouvrir progressivement le robinet 2. La pression hydrostatique baissera progressivement (la pression de débit est la pression de l'eau au moment de l'alimentation en eau).
- (2) Ajuster le robinet 2 pour que la pression en eau arrive à la pression d'eau minimale requise pour le produit. Fermer ensuite le robinet 1.
- (3) Vider le seau. Ouvrir ensuite complètement le robinet 1 et mesurer le temps nécessaire pour que l'eau atteigne le niveau du seau. Calculer le débit à partir de la capacité du seau divisée par le temps et vérifier que le débit nécessaire pour l'utilisation du produit est atteint.
 - Si l'appareil installé est utilisé simultanément avec l'appareil d'alimentation en eau dans la cuisine, salle de bain, etc., la pression et le débit diminueront. Dans ce cas, mesurer la pression de débit dans un état de fonctionnement simultané des appareils.

[Dispositif de mesure de la pression]

Utiliser un dispositif de mesure de la pression pour mesurer la pression hydrostatique et effectuer les vérifications de pression de débit. Vous pourrez vérifier la disponibilité d'installation de l'appareil facilement.

Noms des pièces

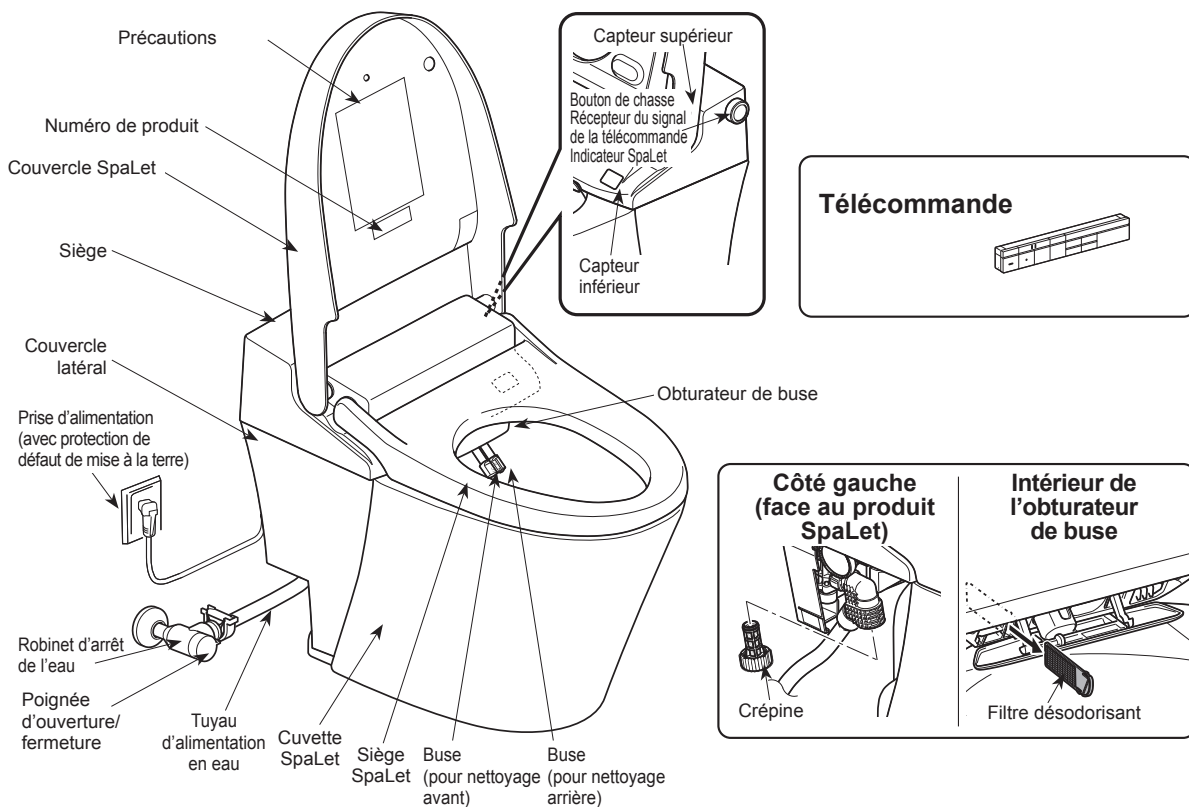

Vérification des pièces (vérifier à l'intérieur du paquet)

Le numéro en □ indique les étapes de la procédure.

2 Couvercle en forme d'anneau

Robinet d'arrêt de l'eau

3

Siège (Produit, siège SpaLet, couvercle SpaLet)

3

Outil

Rondelle
Rondelle à ressort
Boulon hexagonal

4 5

Agrafe (grise)
(Sur le côté de raccord du corps du produit SpaLet)

Pince (blanche)

Tuyau d'alimentation en eau
410 mm
(16-1/8 po)

7

Support

* Le socle est accroché à l'arrière de la télécommande. Le faire glisser pour le retirer.

Piles (AAA x 2)
Vis de bois
Pièces de fixation en plastique

Télécommande

9

Couvercle latéral (gauche) (droite)

Panneau attaché

1 Monter la cuvette SpaLet

2 Raccorder le robinet d'arrêt d'eau [Voir remarque 2-1]

1. Retirer la poignée d'ouverture/fermeture

<Alimentation en eau au plancher>

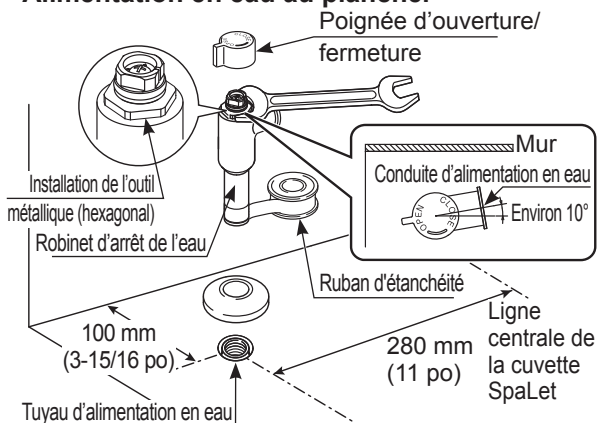

<Alimentation en eau murale>

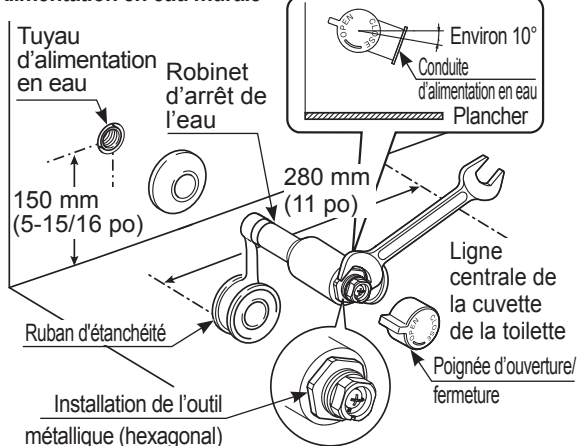

2. Raccorder le robinet d'arrêt de l'eau au tuyau d'alimentation en eau.

Exécuter cette étape après avoir fini le mur et le plancher. Apposer le matériel scellant (ruban d'étanchéité) à la section du seuil.

* Accrocher l'outil sur le crochet (hexagonal) du robinet d'arrêt de l'eau, et serrer.

[Voir remarque 2-2]

Alimentation en eau du mur ... Monter la conduite d'alimentation en eau à environ 10° en dessous du niveau horizontal.

Alimentation en eau au plancher ... Monter l'alimentation en eau à environ 10° d'inclinaison du mur.

3. Installer la poignée d'ouverture/fermeture

* Vérifier que le robinet d'arrêt de l'eau est fermé.

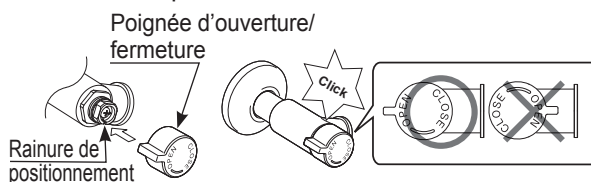

[Remarque 2-1]

- Ne pas pousser ou marcher sur le robinet d'arrêt de l'eau.

* Le tuyau peut se détacher, ou le robinet d'arrêt de l'eau peut être endommagé, ce qui peut entraîner des fuites d'eau.
* Le mur ou le plancher peut également être endommagé.

- Raccorder la conduite d'eau du robinet d'arrêt de l'eau de sorte que le tuyau d'alimentation ne soit pas plié.

[Remarque 2-2]

- Veiller à accrocher l'outil sur le support d'outil métallique (hexagonal).

* Le robinet d'arrêt de l'eau peut être endommagé, ce qui peut entraîner des fuites d'eau.

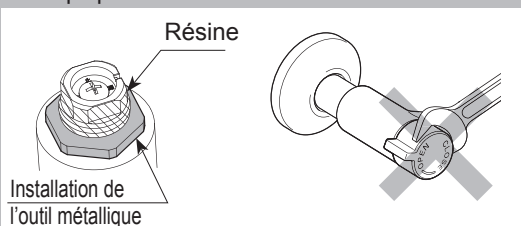

3 Monter le siège

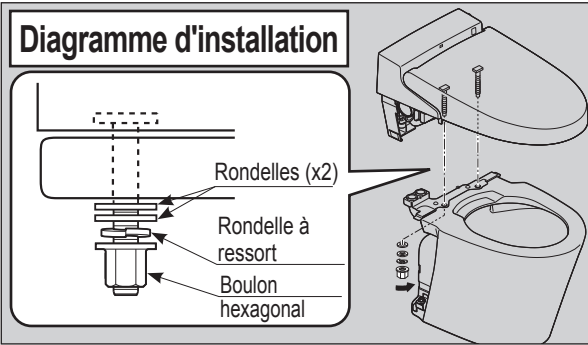

1. Retirer le capuchon protecteur et le ruban. [Voir remarque 3-1]

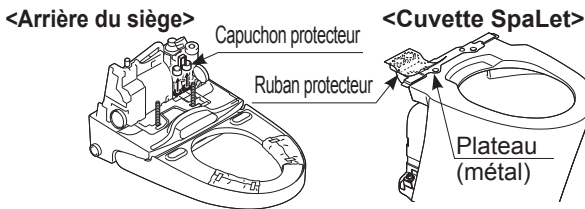

2. Installer le siège sur la cuvette SpaLet. [Voir remarque 3-2]

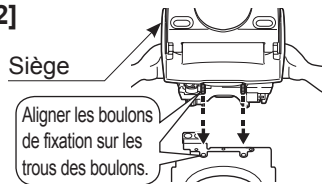

3. Fixer le siège.

① Placer les rondelles (deux) et la rondelle à ressort sur chaque boulon de fixation, et fixer l'écrou.

② Serrer l'écrou à la main. [Voir remarque 3-3]

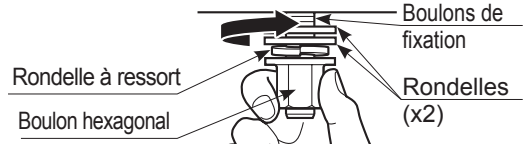

③ Aligner l'extrémité du couvercle SpaLet à l'extrémité de la cuvette SpaLet.

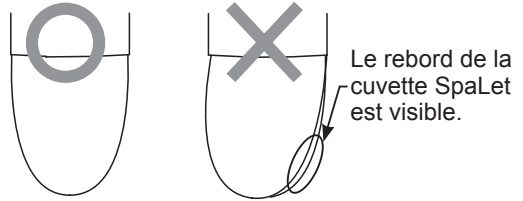

④ Serrer l'écrou avec l'outil inclus.

(Couplage à 2,0 - 2,5 N•m
{20 - 25 kgf•cm/1.48 pi-lb à 1,9 pi-lb})

4. Retirer la protection du siège SpaLet.

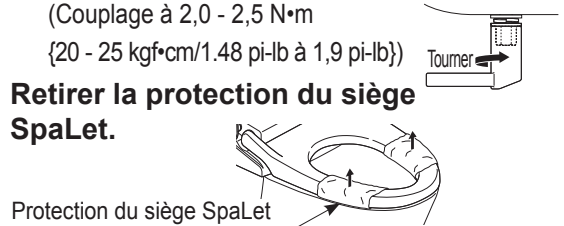

[Remarque 3-1]

- Ne pas retirer la plaque (pièce métallique).
- * Risque de fuite d'eau.

[Remarque 3-2]

- Vérifier que ce produit est fermement fixé à la cuvette SpaLet.
- Vérifier qu'il n'y a pas de débris sur la cuvette SpaLet ou la conduite d'eau de nettoyage du siège.
- * Risque de fuite d'eau.

[Remarque 3-3]

- Serrer les écrous hexagonaux à gauche et à droite alternativement pour veiller à un serrage équilibré.
- * Risque de fuite d'eau.

4 Raccorder le tuyau d'alimentation en eau <du côté du siège>

Diagramme d'installation

Ne pas appliquer de force excessive en raccordant le tuyau d'alimentation en eau.

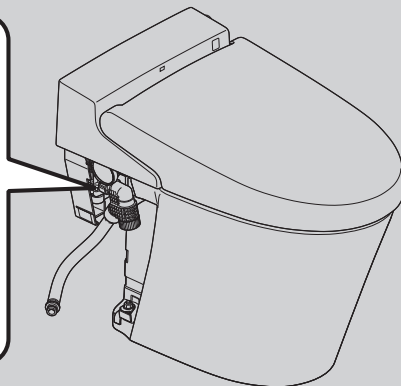
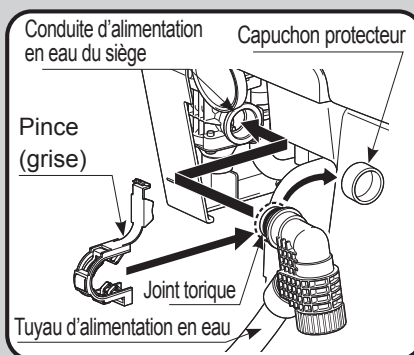

1. Raccorder le tuyau d'alimentation en eau au siège.

- ① Retirer le capuchon protecteur.
- ② Raccorder le tuyau d'alimentation en eau.

[Voir remarque 4-1]

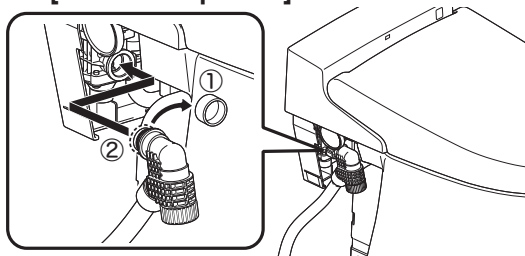

- ③ Plier la pince pour fixer fermement le tuyau d'alimentation en eau à la conduite d'alimentation en eau du siège.

[Voir remarque 4-2], [Voir remarque 4-3], [Voir remarque 4-1]

- Après la fixation, faire tourner la pince et vérifier qu'elle est bien accrochée.
- Aussi, tirer sur le tuyau d'alimentation en eau pour garantir qu'il est connecté correctement.
- La pince peut seulement être accrochée dans la direction indiquée sur la figure ci-dessous. [Voir remarque 4-4]

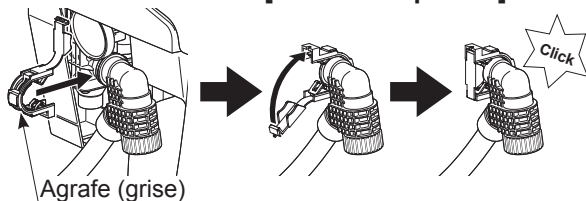

[Remarque 4-1]

- Retirer le capuchon sur le robinet d'arrêt de l'eau du tuyau d'alimentation en eau immédiatement avant de raccorder le robinet d'arrêt de l'eau.
- * Au cours de l'installation, des débris peuvent entrer dans le tuyau d'alimentation, entraînant un défaut de fonctionnement du robinet.

[Remarque 4-2]

- Vérifier que le joint torique n'est pas endommagé.
- * Si le joint torique est brisé ou endommagé, cela pourrait entraîner une fuite d'eau.
- Accrocher la pince fermement.

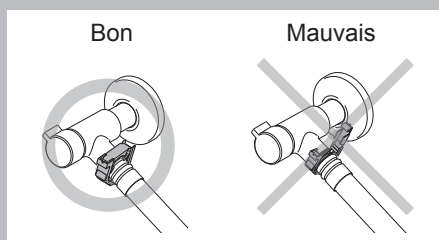

[Remarque 4-3]

- Placer la pince fermement, jusqu'à entendre un clic.
- * Risque de fuite d'eau.

[Remarque 4-4]

- Installer la pince horizontalement sur le côté du produit SpaLet.
- * Si elle est apposée à un angle, la pince ne peut pas être pliée pour être fixée correctement.

[Référence 4-1]

- Pousser la pince vers le bas pour la retirer.

- ① Tenir la pince avec un doigt
- ② Pousser vers le bas

Vue de section transversale de la pince

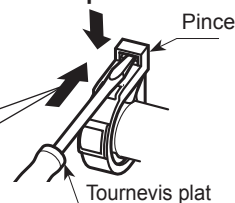

5 Raccorder le tuyau d'alimentation en eau <du côté du robinet d'arrêt de l'eau>

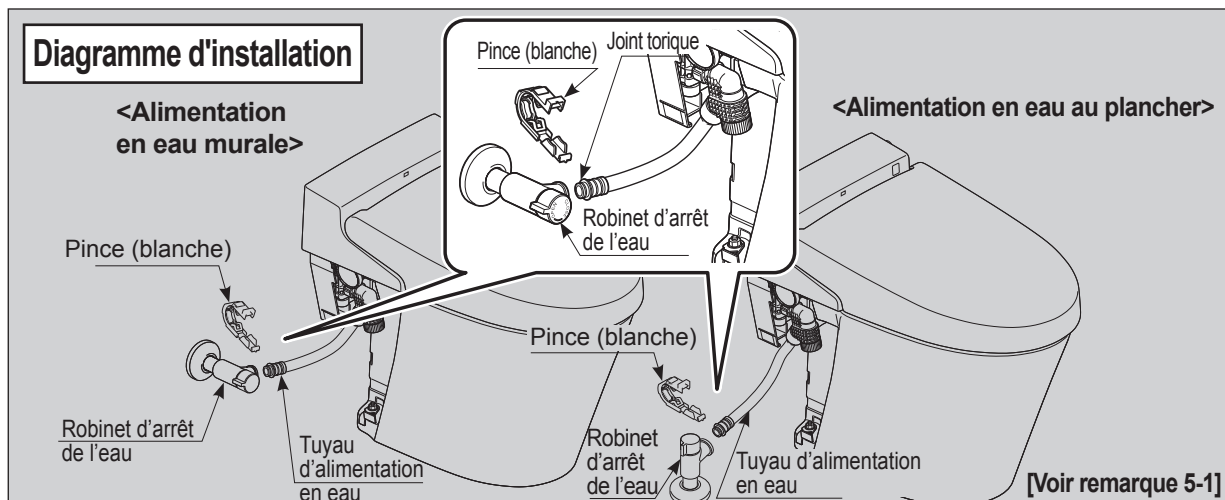

1. Raccorder le tuyau d'alimentation à la conduite d'alimentation en eau.

- ① Retirer le capuchon protecteur.
- ② Raccorder le tuyau d'alimentation en eau.

[Voir remarque 5-2]

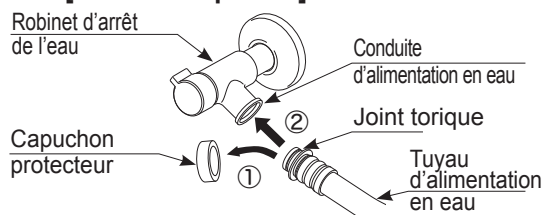

- ③ Apposer la pince de la même manière que pour la conduite d'alimentation en eau du siège.

[Voir remarque 4-2], [Voir remarque 4-3], [Voir remarque 4-1]

- Après la fixation, faire tourner la pince et vérifier qu'elle est bien accrochée.
- Aussi, tirer sur le tuyau d'alimentation en eau pour garantir qu'il est connecté correctement.

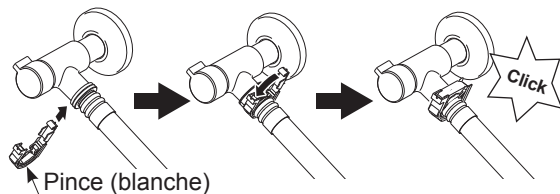

[Remarque 5-1]

- Veiller à ne pas toucher la prise d'alimentation, ni la laisser tomber dans la cuvette SpaLet.

[Remarque 5-2]

- S'assurer que le tuyau d'alimentation en eau n'est pas trop tordu ou étiré. Ne pas utiliser un tuyau qui a été tordu.

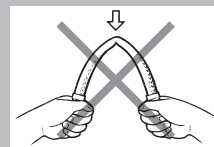

- * Le tuyau peut être endommagé, ce qui peut entraîner des fuites d'eau.
- * Cela peut entraîner un nettoyage insuffisant.

6 Connecter l'alimentation

1. Brancher la prise d'alimentation à la fiche.

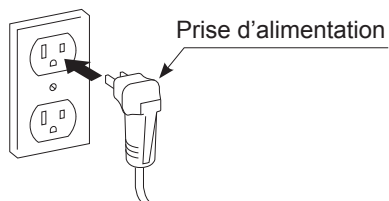

⚠ AVERTISSEMENT



MISE À LA TERRE

Vérifier que la prise électrique à laquelle le câble est branché est adéquatement mise à la terre, autrement il existe un risque d'électrocution, etc.

2. Vérifier que l'alimentation est en marche.

Vérifier que l'indicateur d'alimentation sur le siège est allumé.

• Bouton de chasse (indicateur)



7 Positionner et monter la télécommande

• Position d'installation de la télécommande

Installer la télécommande dans une position où l'utilisateur peut l'atteindre et l'utiliser.

Installer la télécommande dans la zone indiquée comme « zone d'installation suggérée » dans la figure ci-dessous, et veiller à installer la télécommande en position où elle peut être utilisée facilement lorsque l'utilisateur est assis sur le siège SpaLet.

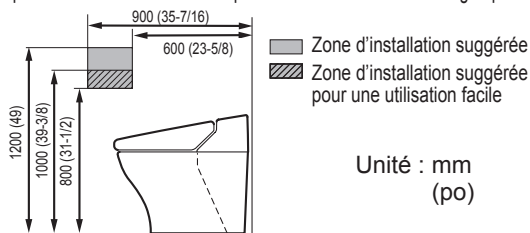

• S'asseoir sur le siège SpaLet pour vérifier la position d'installation. [Voir remarque 7-1]

Installer la télécommande temporairement dans la position ciblée, s'asseoir sur le siège et appuyer sur le bouton [STOP] (veiller à mettre à l'essai l'utilisation après l'installation).

Ensuite, se tenir debout devant la cuvette SpaLet et appuyer sur le bouton [STOP] pour vérifier qu'un bip est produit par le siège.

- Ne pas appuyer sur le bouton [NETTOYAGE ARRIÈRE OU [NETTOYAGE AVANT] : de l'eau jaillira du siège.
- S'assurer qu'il y a suffisamment d'espace au-dessus de la position d'installation de la télécommande pour permettre un retrait et un montage facile de la télécommande.



Procédure d'installation

1. Installer les piles et vérifier la position de l'installation de la télécommande

1. Ouvrir le couvercle arrière de la télécommande, et installer les piles incluses (AAA x 2). [Voir remarque 7-1]

* Utiliser un outil comme un tournevis plat pour pousser le crochet (verrou) et retirer le couvercle.

2. Vérifier la position d'installation de la télécommande.

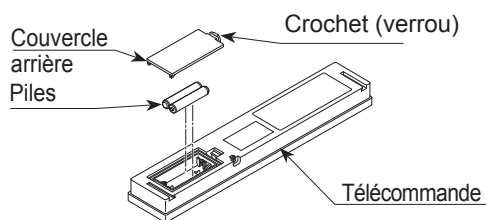

2. Monter la télécommande

1. Retirer le socle de la télécommande.

2. Installer le socle dans la position d'installation à l'aide d'une méthode appropriée en fonction du mur. [Voir remarque 7-2]

* Utiliser les deux fentes extérieures (portant la marque A). Si le socle peut être installé uniquement avec un écartement de trou de 100 mm (3-15/16 po), utiliser les deux fentes intérieures.

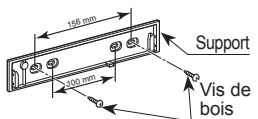

[Pour un mur en contreplaqué (> 5 mm (3/16 po) d'épaisseur)]

Fixer le socle fermement à l'aide des vis de bois fournies.

[Pour un mur en contreplaqué (<5 mm (3/16 po) d'épaisseur) ou un mur en plaque de plâtre]

- ① Percer des trous de guidage de 6 mm (1/4 po) de diamètre. (5 mm [3/16 po] pour un mur en plaque de plâtre)

- ② Utiliser un marteau pour insérer les pièces de fixation en plastique doucement.

- ③ Fixer le socle fermement à l'aide des vis de bois fournies.

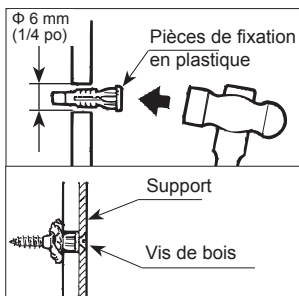

Les vis de bois sont serrées au début, puis desserrées une fois et serrées à nouveau.

[Pour un mur en béton]

- ① Percer des trous de guidage de 6 mm (1/4 po) de diamètre et environ 33 mm (1-5/16 po) de profondeur.

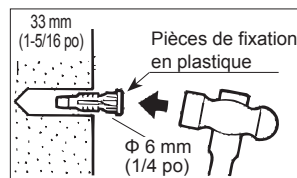

- ② Utiliser un marteau pour insérer les pièces de fixation en plastique doucement.

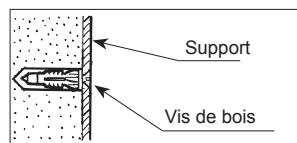

- ③ Fixer le socle fermement à l'aide des vis de bois fournies.

3. Aligner la télécommande et le socle, et pousser vers le bas pour monter la télécommande.

- #### 4. Appuyer sur les boutons [Hr] et [Min] pour régler l'heure actuelle.

* Faire attention à AM et PM.

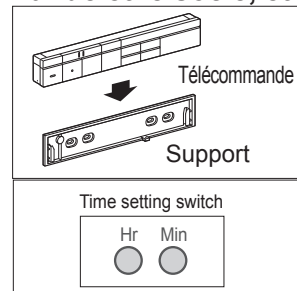

[Remarque 7-1]

- Veiller à installer les piles dans la bonne direction (en tenant compte du côté positif et négatif).
- Ne pas mélanger des piles neuves et usagées.
- Utiliser les piles fournies.

[Remarque 7-2]

- S'assurer qu'il y a suffisamment d'espace au-dessus de la position d'installation de la télécommande pour permettre un retrait et un montage facile de la télécommande (voir la figure ci-dessous).

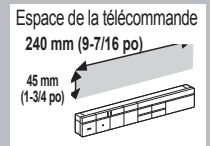

8 Mise à l'essai

(Suivre les étapes de mise à l'essai ci-dessous lorsque l'installation est terminée.)

• Y a-t-il une fuite d'eau?

[Voir remarque 8-1]

1. Ouvrir le robinet d'arrêt d'eau

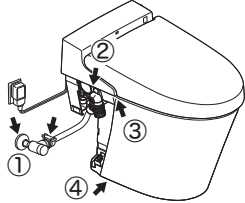

	Vérifié	Détails	
Vérification des fuites		Y a-t-il une fuite? * Tirer la chasse de la toilette SpaLet plusieurs fois. (Les fuites d'eau au niveau des raccords d'alimentation/d'évacuation de l'eau peuvent ne pas être visibles à moins de tirer la chasse plusieurs fois.)	
	<input type="checkbox"/>	① Entre le robinet d'arrêt de l'eau et le tuyau d'alimentation en eau	
	<input type="checkbox"/>	② Entre ce produit et le tuyau d'alimentation en eau	
	<input type="checkbox"/>	③ Entre ce produit et la cuvette SpaLet	
	<input type="checkbox"/>	④ Entre la cuvette SpaLet et le plancher	

• Le nettoyage avant et arrière fonctionne-t-il correctement?

[Voir remarque 8-2]

1. Brancher la prise d'alimentation à la fiche.
2. Après s'être remonté les manches, placer le bras de sorte que votre main couvre le centre de la cuvette SpaLet



Vérifier l'élément	Vérifié	Détails	
Buse de nettoyage arrière	<input type="checkbox"/>	1. L'eau chaude sort-elle de la buse à une température adéquate? ① Appuyer sur le bouton [NETTOYAGE]. ② S'assurer que le jet sort de la buse.	NETTOYAGE 
	<input type="checkbox"/>	2. Le jet s'arrête-t-il quand on appuie sur le bouton [STOP]?	
Buse du bidet	<input type="checkbox"/>	1. L'eau chaude sort-elle de la buse à une température adéquate? ① Appuyer sur le bouton [BIDET]. ② S'assurer que le jet sort de la buse.	BIDET 
	<input type="checkbox"/>	2. Le jet s'arrête-t-il quand on appuie sur le bouton [STOP]?	

3. Retirer le bras de la cuvette SpaLet.

[Remarque 8-1]

- (Les fuites d'eau au niveau des raccords d'alimentation/d'évacuation de l'eau peuvent ne pas être visibles à moins de tirer la chasse plusieurs fois.)

[Remarque 8-2]

- Ce produit est équipé d'un capteur sur le siège qui détecte la présence de l'utilisateur. Pour que les fonctionnalités de nettoyage avant et arrière fonctionnent, l'utilisateur doit être assis.

9 Monter le couvercle latéral

1. Fixer les couvercles latéraux des deux côtés. [Voir remarque 9-1], [Voir remarque 9-1], [Voir référence 9-2]

- ① Insérer la « pince » du côté supérieur du couvercle latéral sur le « support de pince » de la cuvette SpaLet/
- ② Aligner les lignes de la cuvette SpaLet et le couvercle latéral, et attacher le couvercle latéral à « l'attache velcro » du côté inférieur du bol SpaLet.

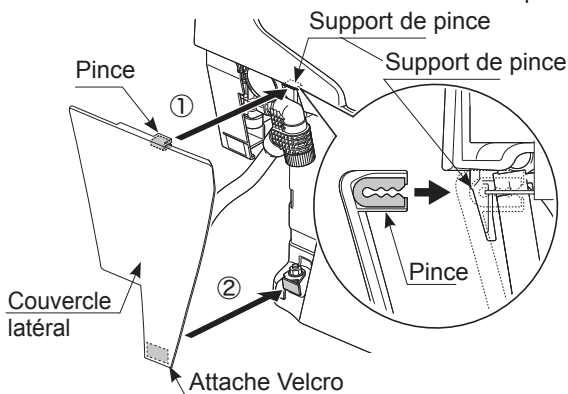

- ③ Pousser le centre du couvercle latéral pour fixer fermement l'« attache Velcro ».

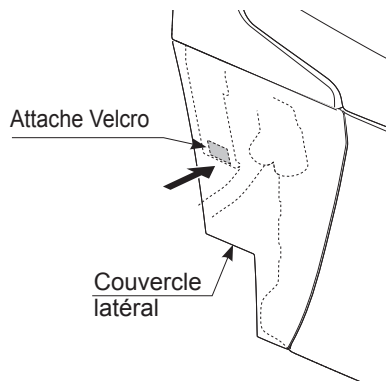

[Remarque 9-1]

- **Ne pas forcer le couvercle latéral sur la cuvette SpaLet.**
* Risque d'endommager la cuvette.

[Référence 9-1]

- **Si le robinet d'arrêt de l'eau est situé sur la droite quand vous vous tenez face à la toilette SpaLet, retirer le panneau attaché sur le couvercle latéral droit et l'accrocher sur la gauche.**

- ① Retirer la vis à l'arrière du couvercle latéral droit.
- ② Retirer le panneau du couvercle latéral droit.
*Retirer en suivant la direction indiquée.
- ③ Accrocher le panneau au couvercle latéral gauche.
*Insérer en suivant la direction indiquée.

- ④ Insérer la vis sur l'arrière du couvercle latéral gauche pour serrer le panneau attaché.

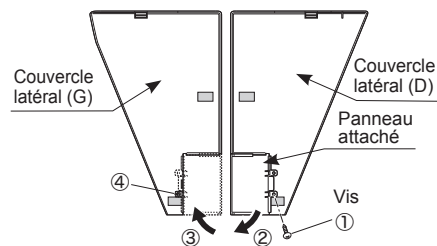

[Référence 9-2]

- **Aligner les couvercles latéraux aux lignes de la cuvette SpaLet pendant l'installation des couvercles latéraux.**

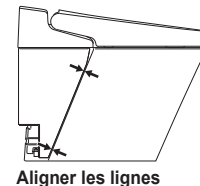

Si l'eau ne circule pas bien, nettoyer la crépine.

- (1) Fermer le robinet d'arrêt de l'eau pour couper l'alimentation en eau.

[Voir remarque 10-1]

- (2) Appuyer sur le bouton [CHASSE/COMPLÈTE] ou appuyer sur le bouton de chasse de la toilette SpaLet.

* Attendre environ 20 secondes.

* Purger l'eau et éliminer la pression d'eau à l'intérieur de la toilette.

- (3) Retirer le couvercle latéral sur la gauche (quand vous vous tenez face à la toilette SpaLet).

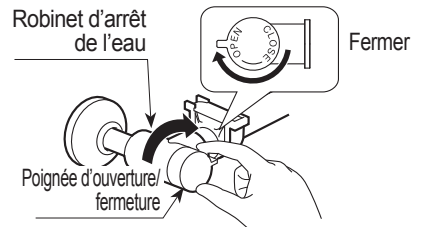

- (4) Faire tourner et retirer la crépine sur le côté inférieur gauche (quand vous vous tenez face à la toilette).

* Une petite quantité d'eau peut se déverser lorsque vous retirez la crépine. Placer un tissu sur le sol.

- (5) Nettoyer tous les débris à l'intérieur de la crépine et du joint torique.

- (6) Serrer complètement la crépine.

[Voir remarque 10-2]

- (7) Fixer le couvercle latéral.

- (8) Brancher la prise d'alimentation à la fiche.

- (9) Ouvrir le robinet d'arrêt de l'eau.

- (10) Vérifier qu'il n'y a pas de fuites dans le robinet d'arrêt de l'eau.

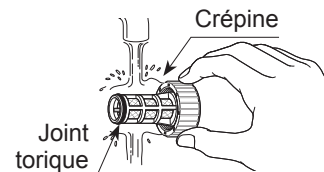
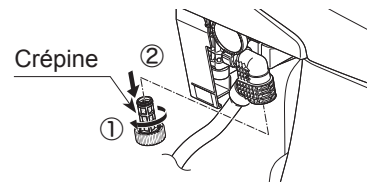
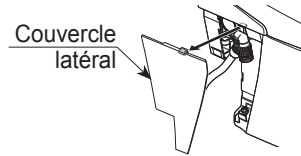

[Remarque 10-1]

- Ne pas retirer la crépine quand le robinet d'alimentation en eau est ouvert.

* L'eau fuira de la crépine.

[Remarque 10-2]

- Lors de l'installation de la crépine, s'assurer que le robinet d'arrêt de l'eau est complètement serré.

* S'il n'est pas complètement serré, il peut y avoir une fuite d'eau de la crépine.

[Remarque 10-3]

- Comment purger l'eau de la toilette SpaLet

* Appuyer à la fois sur le bouton [ÉCONOMIES D'ÉNERGIE ACTIVÉES/DÉSACTIVÉES] et le bouton [NETTOYAGE AUTOMATIQUE] en même temps pendant plus de 2 secondes.

En cas d'installation de plusieurs bidets :

Si vous installez plusieurs bidets, un bidet dans une autre cabine peut également répondre au signal et mal fonctionner.

Pour éviter cette situation, vous pouvez modifier le signal à l'aide de la télécommande que vous avez achetée. Modifiez le signal émetteur (télécommande) et le signal de réception (corps du bidet).

1. Modifier le signal émetteur (télécommande)

- (1) Retirer les piles de la télécommande.
- (2) Consulter le tableau du signal sur la droite, tenir le bouton souhaité enfoncé, insérer les piles et attendre six secondes avec le bouton enfoncé.
- (3) Après avoir modifié le signal émetteur, l'indicateur de pile sur le côté inférieur droit de la télécommande clignote. (Le nombre de clignotements dépend du signal qui a été modifié.)

Numéro du signal	Bouton d'opération	Nombre de clignotements de l'indicateur de batterie
Signal 1	Température de l'eau	Un
Signal 2	Température du siège	Deux
Signal 3	Économies d'énergie	Trois
Signal 0	Nettoyage des buses	Quatre
Signal 4	Hr	Cinq
Signal 5	Min.	Six
Signal 6	Nettoyage automatique	Sept
Signal 7	Température du séchoir	Huit

* **Le signal 0 est le réglage par défaut.**

2. Modifier le signal de réception (corps du bidet)

- (1) Retirer la prise d'alimentation du bidet pour lequel le signal va être modifié.
- (2) Réinsérer la prise d'alimentation, puis appuyer sur le bouton [ARRÊT] au moins 10 fois en 10 secondes après l'insertion.

REMARQUE : Ne pas allumer et éteindre le disjoncteur (d'équipement) intérieur pour réaliser la manœuvre ci-dessus.

* Si l'alimentation est activée simultanément pour plusieurs bidets, le signal de réception des autres bidets pourrait être modifié.

* Certains signaux ne peuvent pas être réglés sur certains produits.